

SPLIT-SYSTEM HEAT PUMP PLA-AE-NL Series

For use with the R454B
A utiliser avec le R454B
Para utilizar con el R454B

English is original.

INSTALLATION MANUAL

For safe and correct use, read this manual and the outdoor unit installation manual thoroughly before installing the air-conditioner unit.

FOR INSTALLER

English

Traduction du texte d'origine.

MANUEL D'INSTALLATION

Avant d'installer le climatiseur, lire attentivement ce manuel, ainsi que le manuel d'installation de l'appareil extérieur pour une utilisation sûre et correcte.

POUR L'INSTALLATEUR

Français

Traducción del original.

MANUAL DE INSTALACIÓN

Para un uso seguro y correcto, lea detalladamente este manual de instalación antes de montar la unidad de aire acondicionado.

PARA EL INSTALADOR

Español

Contents





1. Safety precautions.....	1	6. Electrical work	9
2. Installation location.....	3	7. Test run.....	17
3. Installing the indoor unit	3	8. System control	20
4. Installing the refrigerant piping	7	9. Installing the grille.....	21
5. Drainage piping work.....	8	10. Easy maintenance function	24

Note:
 The phrase "Wired remote controller" in this installation manual refers only to the PAR-42MAAUB.
 If you need any information for the other remote controller, please refer to either the installation manual or initial setting manual which are included in those boxes.



1. Safety precautions

- ▶ Before installing the unit, make sure you read all the "Safety Precautions".
- ▶ The "Safety Precautions" provide very important points regarding safety. Make sure you follow them.
- ▶ Please report to your supply authority or obtain their consent before connecting this equipment to the power supply system.



MEANINGS OF SYMBOLS DISPLAYED ON THE UNIT

	WARNING (Risk of fire)	This unit uses a flammable refrigerant. If the refrigerant leaks and comes in contact with fire or a heating part, it will create a harmful gas and there is a risk of fire.
		Read the OPERATION MANUAL carefully before operation.
		Service personnel are required to carefully read the OPERATION MANUAL and INSTALLATION MANUAL before operation.
		Further information is available in the OPERATION MANUAL, INSTALLATION MANUAL, and the like.

Symbols used in the text

-  **Warning:**
Describes precautions that should be observed to prevent danger of injury or death to the user.
-  **Caution:**
Describes precautions that should be observed to prevent damage to the unit.

Symbols used in the illustrations

-  : Indicates a part which must be grounded.
-  : Be sure not to do.

After installation work has been completed, explain the "Safety Precautions," use, and maintenance of the unit to the customer according to the information in the Operation Manual and perform the test run to ensure normal operation. Both the Installation Manual and Operation Manual must be given to the user for keeping. These manuals must be passed on to subsequent users.

-  **Warning:**
 - Carefully read the labels affixed to the main unit.
 - Ask a dealer or an authorized technician to install, relocate and repair the unit.
 - The user should never attempt to repair the unit or transfer it to another location.
 - Do not alter the unit. It may cause fire, electric shock, injury or water leakage.
 - For installation and relocation work, follow the instructions in the Installation Manual and use tools and pipe components specifically made for use with refrigerant specified in the outdoor unit installation manual.
 - The unit must be installed according to the instructions in order to minimize the risk of damage from earthquakes, typhoons, or strong winds. An incorrectly installed unit may fall down and cause damage or injuries.
 - The unit must be securely installed on a structure that can sustain its weight.
 - The appliance shall be stored in a well-ventilated area where the room size corresponds to the room area as specified for operation.
 - If the air conditioner is installed in a small room or closed room, measures must be taken to prevent the refrigerant concentration in the room from exceeding the safety limit in the event of refrigerant leakage. Should the refrigerant leak and cause the concentration limit to be exceeded, hazards due to lack of oxygen in the room may result.
 - Keep gas-burning appliances, electric heaters, and other fire sources (ignition sources) away from the location where installation, repair, and other air conditioner work will be performed. If refrigerant comes into contact with a flame, poisonous gases will be released.
 - Ventilate the room if refrigerant leaks during operation. If refrigerant comes into contact with a flame, poisonous gases will be released.
 - All electric work must be performed by a qualified technician according to local regulations and the instructions given in this manual.
 - Use only specified cables for wiring. The wiring connections must be made securely with no tension applied on the terminal connections. Also, never splice the cables for wiring (unless otherwise indicated in this document). Failure to observe these instructions may result in overheating or a fire.
 - Do not use intermediate connection of the electric wires.

- When installing or relocating, or servicing the air conditioner, use only the specified refrigerant written on outdoor unit to charge the refrigerant lines. Do not mix it with any other refrigerant and do not allow air to remain in the lines. If air is mixed with the refrigerant, then it can be the cause of abnormal high pressure in the refrigerant line, and may result in an explosion and other hazards.
 The use of any refrigerant other than that specified for the system will cause mechanical failure or system malfunction or unit breakdown. In the worst case, this could lead to a serious impediment to securing product safety.
- The appliance shall be installed in accordance with national wiring regulations.
- This appliance is not intended for use by persons (including children) with reduced physical, sensory or mental capabilities, or lack of experience and knowledge, unless they have been given supervision or instruction concerning use of the appliance by a person responsible for their safety.
- Children should be supervised to ensure that they do not play with the appliance.
- The electrical box cover panel of the unit must be firmly attached.
- If the supply cord is damaged, it must be replaced by the manufacturer, its service agent or similarly qualified persons in order to avoid a hazard.
- Use only accessories authorized by Mitsubishi Electric and ask a dealer or an authorized technician to install them.
- After installation has been completed, check for refrigerant leaks. If refrigerant leaks into the room and comes into contact with the flame of a heater or portable cooking range, poisonous gases will be released.
- Do not use means to accelerate the defrosting process or to clean, other than those recommended by the manufacturer.
- The appliance shall be stored in a room without continuously operating ignition sources (for example: open flames, an operating gas appliance or an operating electric heater).
- Do not pierce or burn.
- Be aware that refrigerants may not contain an odour.
- Pipe-work shall be protected from physical damage.

1. Safety precautions

- The installation of pipe-work shall be kept to a minimum.
- Compliance with national gas regulations shall be observed.
- Keep any required ventilation openings clear of obstruction.
- Do not use low temperature solder alloy in case of brazing the refrigerant pipes.
- When performing brazing work, be sure to ventilate the room sufficiently. Make sure that there are no hazardous or flammable materials nearby.
- When performing the work in a closed room, small room, or similar location, make sure that there are no refrigerant leaks before performing the work. If refrigerant leaks and accumulates, it may ignite or poisonous gases may be released.
- Exercise caution when using any auxiliary heat source and follow all third party manufacturer instructions and safety guidelines for installation and usage.
Any auxiliary heat source connected to this unit via the CN24 connection must have an independent temperature control mechanism. Failure to install and maintain such temperature control mechanism may void the warranty for this unit.
Mitsubishi Electric shall not bear any warranty obligation or other liability any damage or loss in connection with such third party auxiliary heaters.
- When connecting this indoor unit to a multi-zone outdoor unit and via a branch box, refer to “Connectable indoor unit lineups” of the installation manual of the multi-zone outdoor unit.

1.1. Before installation (Environment)

⚠ Caution:

- Do not use the unit in an unusual environment. If the air conditioner is installed in areas exposed to steam, volatile oil (including machine oil), or sulfuric gas, areas exposed to high salt content such as the seaside, the performance can be significantly reduced and the internal parts can be damaged.
- Do not install the unit where combustible gases may leak, be produced, flow, or accumulate. If combustible gas accumulates around the unit, fire or explosion may result.
- Do not keep food, plants, caged pets, artwork, or precision instruments in the direct airflow of the indoor unit or too close to the unit, as these items can be damaged by temperature changes or dripping water.
- When the room humidity exceeds 80% or when the drainpipe is clogged, water may drip from the indoor unit. Do not install the indoor unit where such dripping can cause damage.
- When installing the unit in a hospital or communications office, be prepared for noise and electronic interference. Inverters, home appliances, high-frequency medical equipment, and radio communications equipment can cause the air conditioner to malfunction or breakdown. The air conditioner may also affect medical equipment, disturbing medical care, and communications equipment, harming the screen display quality.
- When using aerosol sprays for interior construction, finishing work, or sealing the piping penetration, turn off the breaker and ventilate the room. The gas in the sprays may cause false detection and nuisance trips of the refrigerant leak detector.

1.2. Before installation or relocation

⚠ Caution:

- Be extremely careful when transporting the units. Two or more persons are needed to handle the unit, as it weighs 20 kg, 44 lbs or more. Do not grasp the packaging bands. Wear protective gloves as you can injure your hands on the fins or other parts.
- Be sure to safely dispose of the packaging materials. Packaging materials, such as nails and other metal or wooden parts may cause stabs or other injuries.
- Thermal insulation of the refrigerant pipe is necessary to prevent condensation. If the refrigerant pipe is not properly insulated, condensation will be formed.
- Place thermal insulation on the pipes to prevent condensation. If the drainpipe is installed incorrectly, water leakage and damage to the ceiling, floor, furniture, or other possessions may result.
- Do not clean the air conditioner unit with water. Electric shock may result.
- Tighten all flare nuts to specification using a torque wrench. If tightened too much, the flare nut can break after an extended period.
- If the unit is run for long hours when the air above the ceiling is at high temperature/high humidity (dew point above 26 °C, 79 °F), dew condensation may be produced in the indoor unit or the ceiling materials. When operating the units in this condition, add insulation material (10-20 mm, 25/64 to 25/32 in.) to the entire surface of the unit and ceiling materials to avoid dew condensation.

1.3. Before electric work

⚠ Caution:

- Be sure to install circuit breakers. If not installed, electric shock may result.
- For the power lines, use standard cables of sufficient capacity. Otherwise, a short circuit, overheating, or fire may result.
- When installing the power lines, do not apply tension to the cables.
- Be sure to ground the unit. If the unit is not properly grounded, electric shock may result.
- Use circuit breakers (ground fault interrupter, isolating switch (+B fuse), and molded case circuit breaker) with the specified capacity. If the circuit breaker capacity is larger than the specified capacity, breakdown or fire may result.

1.4. Before starting the test run

⚠ Caution:

- Turn on the main power switch more than 12 hours before starting operation. Starting operation just after turning on the power switch can severely damage the internal parts.
- Before starting operation, check that all panels, guards and other protective parts are correctly installed. Rotating, hot, or high voltage parts can cause injuries.
- Do not operate the air conditioner without the air filter set in place. If the air filter is not installed, dust may accumulate and breakdown may result.
- Do not touch any switch with wet hands. Electric shock may result.
- Do not touch the refrigerant pipes with bare hands during operation.
- After stopping operation, be sure to wait at least five minutes before turning off the main power switch. Otherwise, water leakage or breakdown may result.

2. Installation location

Refer to the outdoor unit installation manual.

3. Installing the indoor unit

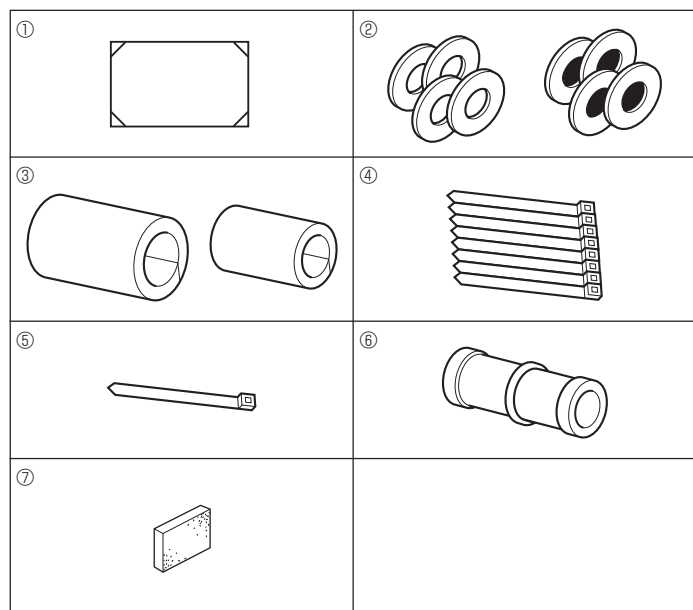

Fig. 3-1

3.1. Check the indoor unit accessories (Fig. 3-1)

The indoor unit should be supplied with the following accessories.

	Accessory name	Q'ty
①	Installation template (top of the package)	1
②	Washers (with insulation)	4
	Washers (without insulation)	4
③	Pipe cover (for refrigerant piping joint)	
	Small diameter	1
	Large diameter	1
④	Band (large)	8
⑤	Band (small)	1
⑥	Drain socket	1
⑦	Insulation	1

3. Installing the indoor unit

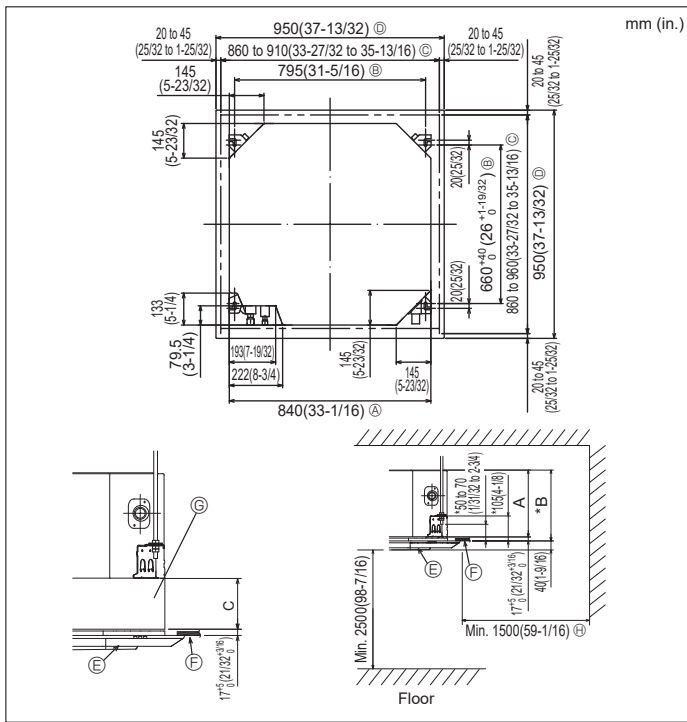

Fig. 3-2

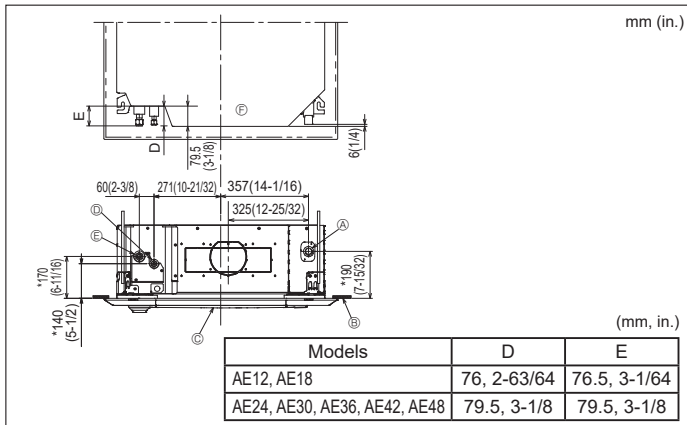

Fig. 3-3

3.2. Ceiling openings and suspension bolt installation locations (Fig. 3-2)

Caution:
Install the indoor unit at least 2.5 m, 98-7/16 in. above floor or grade level.
For appliances not accessible to the general public.

- Using the installation template (top of the package) and the gauge (supplied as an accessory with the grille), make an opening in the ceiling so that the main unit can be installed as shown in the diagram. (The method for using the template and the gauge is shown.)
 - Before using, check the dimensions of template and gauge, because they change due to fluctuations of temperature and humidity.
 - The dimensions of ceiling opening can be regulated within the range shown in Fig. 3-2; so center the main unit against the opening of ceiling, ensuring that the respective opposite sides on all sides of the clearance between them becomes identical.
 - Use M10 (3/8") suspension bolts.
 - Suspension bolts are to be procured at the field.
 - Install securely, ensuring that there is no clearance between the ceiling panel & grille, and between the main unit & grille.
 - A Outer side of main unit
 - B Bolt pitch
 - C Ceiling opening
 - D Outer side of Grille
 - E Grille
 - F Ceiling
 - G Optional casement
 - H Entire periphery
- * Note that the space between ceiling panel of the unit and ceiling slab, etc. must be 7 mm, 5/16 in. or more.
* When the optional casement is installed, add the value indicated in the following table to C marked on the figure.

Models	A	B
AE12, AE18	241, 9-1/2	258, 10-5/32
AE24, AE30, AE36, AE42, AE48	281, 11-1/16	298, 11-23/32

Optional casement	C
Multi functional casement	135, 5-5/16
3D Total Flow Unit	80, 3-5/32

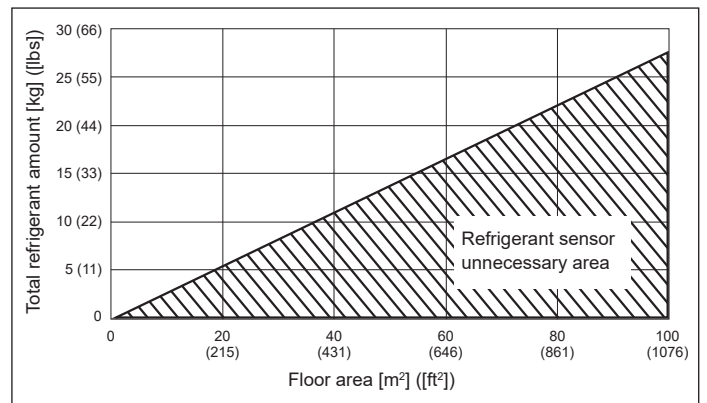

If $M/A \leq 0.27$, you can disable the refrigerant sensor by setting the DIP switch below.
M: Total refrigerant amount [kg] ([lbs])
A: Floor area [m²] ([ft²])

SW	ON or OFF	Content
SW5-3	ON	Refrigerant sensor is disabled.
	OFF	Refrigerant sensor is enabled.

Caution: Do not set this DIP switch in an environment where $M/A \geq 0.27$.
If a refrigerant leakage occurs with the refrigerant sensor disabled, the safety device will not be able to operate.

3.3. Refrigerant and drainage piping locations of indoor unit (Fig. 3-3)

The figure marked with * in the drawing represent the dimensions of the main unit excluding those of the optional multi function casement.

- A Drain pipe
- B Ceiling
- C Grille
- D Refrigerant pipe (liquid)
- E Refrigerant pipe (gas)
- F Main unit

* When the optional casement is installed, add the value indicated in the following table to C marked on the figure.

3. Installing the indoor unit

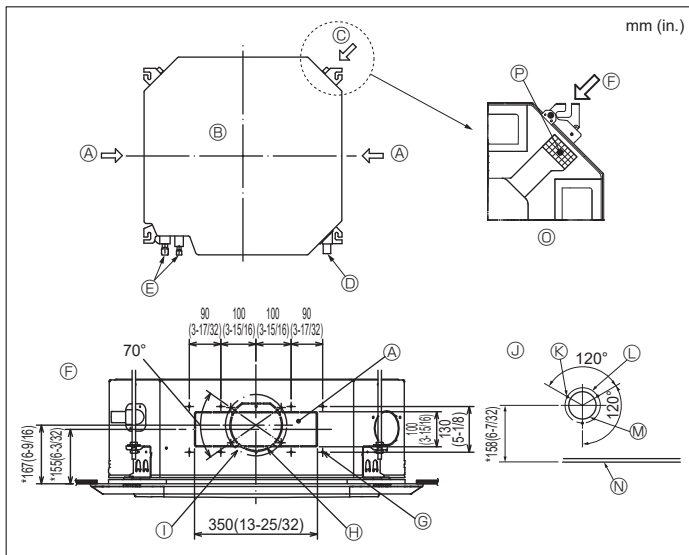

Fig. 3-4

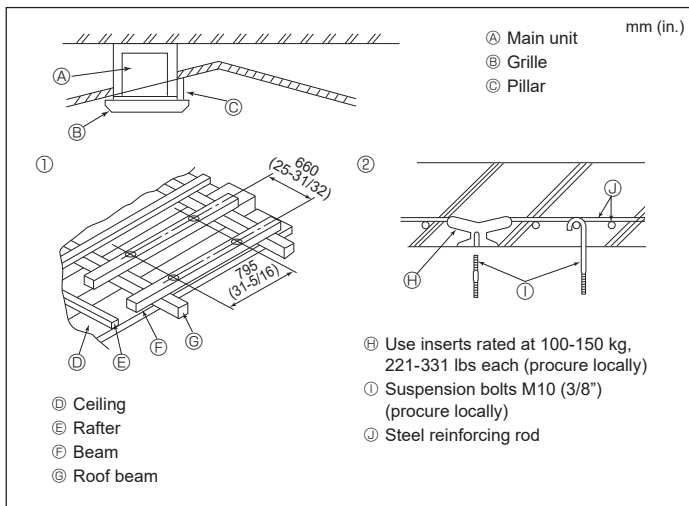

Fig. 3-5

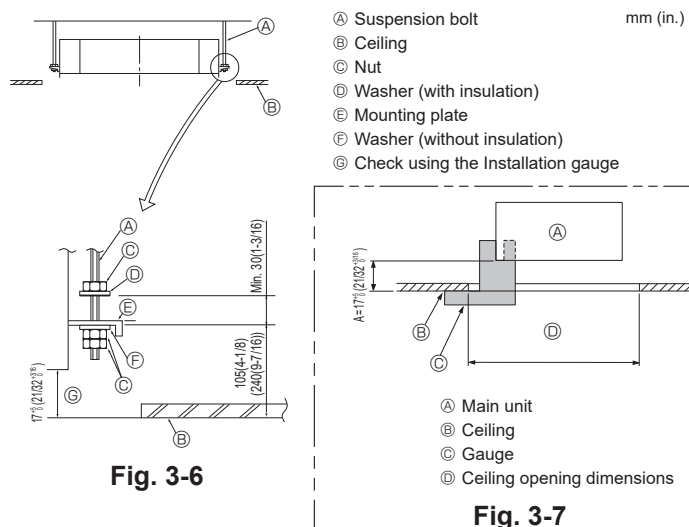

Fig. 3-6

Fig. 3-7

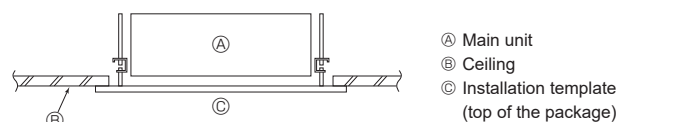

Fig. 3-8

3.4. Branch duct hole and fresh air intake hole (Fig. 3-4)

At the time of installation, use the duct holes (cut out) located at the positions shown in Fig. 3-4, as and when required.

- A fresh air intake hole for the optional multi function casement can also be made.

Note:

- The figure marked with * in the drawing represent the dimensions of the main unit excluding those of the optional multi function casement.
- When installing the optional multi function casement, add 135 mm, 5-5/16 in. to the dimensions marked on the figure.
- When installing the branch ducts, be sure to insulate adequately. Otherwise condensation and dripping may occur.
- When installing the fresh air intake hole, be sure to remove the insulator P that is pasted on the indoor unit.
- When external air is input directly through the main unit, intake-air volume should be 5% or less of indoor unit air volume.
- To input the external air, the duct fan and dust collecting filter to prevent drawing in dust and other particles are necessary.

For details, see "Fresh air intake volume & static pressure characteristics" in the P series DATA BOOK.

- When external air is input into the main unit, the operation noise can be larger.

- | | |
|--|--|
| A Branch duct hole | ⊙ $\phi 175$ mm, $\phi 6-7/8$ in. burring hole pitch |
| B Main unit | Ⓧ Fresh air intake hole diagram |
| C Fresh air intake hole | Ⓧ 3-4×10 tapping screws |
| D Drain pipe | Ⓧ $\phi 125$ mm, $\phi 4-15/16$ in. burring hole pitch |
| E Refrigerant pipe | Ⓧ $\phi 100$ mm, $\phi 3-15/16$ in. cut out hole |
| F Branch duct hole diagram | Ⓧ Ceiling |
| (view from either side) | Ⓧ Detailed figure of removing the insulator |
| G 14-4×10 tapping screws | Ⓧ Insulation |
| H $\phi 150$ mm, $\phi 5-7/8$ in. cut out hole | |

3.5. Suspension structure (Give site of suspension strong structure) (Fig. 3-5)

The ceiling work differs according to the construction of the building. Building constructors and interior decorators should be consulted for details.

- Extent of ceiling removal: The ceiling must be kept completely horizontal and the ceiling foundation (framework: wooden slats and slat holders) must be reinforced in order to protect the ceiling from vibration.
- Cut and remove the ceiling foundation.
- Reinforce the ends of the ceiling foundation where it has been cut and add ceiling foundation for securing the ends of the ceiling board.
- When installing the indoor unit on a slanted ceiling, attach a pillar between the ceiling and the grille and set so that the unit is installed horizontally.

- Wooden structures
 - Use tie beams (single storied houses) or second floor beams (2 story houses) as reinforcing members.
 - Wooden beams for suspending air conditioners must be sturdy and their sides must be at least 6 cm, $\phi 2-3/8$ in. long if the beams are separated by not more than 90 cm, $\phi 35-7/16$ in. and their sides must be at least 9 cm, $\phi 3-9/16$ in. long if the beams are separated by as much as 180 cm, 70-7/8 in. The size of the suspension bolts should be $\phi 10$ (3/8"). (The bolts do not come with the unit.)
- Ferro-concrete structures

Secure the suspension bolts using the method shown, or use steel or wooden hangers, etc. to install the suspension bolts.

3.6. Unit suspension procedures (Fig. 3-6)

Suspend the main unit as shown in the diagram.

Figures given in parentheses represent the dimensions in case of installing optional multi function casement.

- In advance, set the parts onto the suspension bolts in the order of the washers (with insulation), washers (without insulation) and nuts (double).
 - Fit the washer with cushion so that the insulation faces downward.
 - In case of using upper washers to suspend the main unit, the lower washers (with insulation) and nuts (double) are to be set later.
- Lift the unit to the proper height of the suspension bolts to insert the mounting plate between washers and then fasten it securely.
- When the main unit cannot be aligned against the mounting hole on the ceiling, it is adjustable owing to a slot provided on the mounting plate.
 - Make sure that A is performed within 17-22 mm, 21/32 to 27/32 in. Damage could result by failing to adhere to this range. (Fig. 3-7)

⚠ Caution:

Use the top half of the box as a protective cover to prevent dust or debris from getting inside the unit prior to installation of the decorative cover or when applying ceiling materials.

3.7. Confirming the position of main unit and tightening the suspension bolts (Fig. 3-8)

- Using the gauge attached to the grille, ensure that the bottom of the main unit is properly aligned with the opening of the ceiling. Be sure to confirm this, otherwise condensation may form and drip due to air leakage, etc.
- Confirm that the main unit is horizontally levelled, using a level or a vinyl tube filled with water.
- After checking the position of the main unit, tighten the nuts of the suspension bolts securely to fasten the main unit.
- The installation template (top of the package) can be used as a protective sheet to prevent dust from entering the main unit when the grilles are left unattached for a while or when the ceiling materials are to be lined after installation of the unit is finished.
- As for the details of fitting, refer to the instructions given on the Installation template. (top of the package)

3. Installing the indoor unit

MINIMUMS POUR L'INSTALLATION 8779151K01	
HAUTEUR	2,5m(8,2ft)
CONSULTEZ LE MANUEL	
LA SURFACE DE LA PIÈCE MINIMUM POUR L'INSTALLATION dépend de la quantité de réfrigérant. Consultez le manuel d'installation pour plus de détails.	

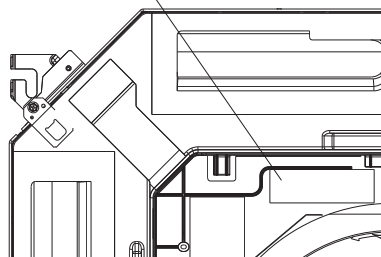

Fig. 3-9

3.8. French label (Fig. 3-9)

The French label shown to the left is included with this product. Place it over the English label as necessary.

4. Installing the refrigerant piping

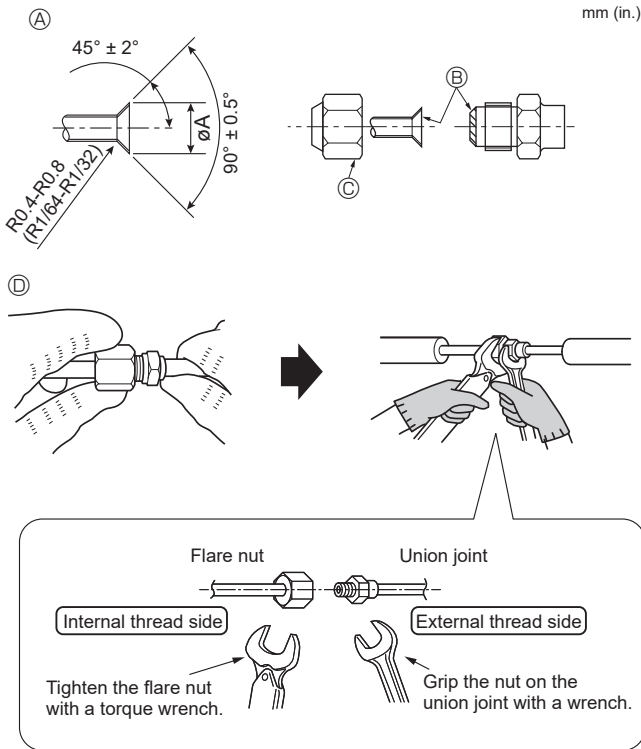

Fig. 4-1

A Flare cutting dimensions

Copper pipe O.D. (mm, in.)	Flare dimensions øA dimensions (mm, in.)
ø6.35, 1/4	8.7-9.1, 11/32-23/64
ø9.52, 3/8	12.8-13.2, 1/2-33/64
ø12.7, 1/2	16.2-16.6, 41/64-21/32
ø15.88, 5/8	19.3-19.7, 49-64-25/32

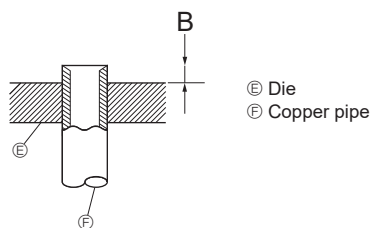

Fig. 4-2

Copper pipe O.D. (mm, in.)	B (mm, in.)
	Flare tool for R454B Clutch type
ø6.35, 1/4	1-1.5, 3/64-1/16
ø9.52, 3/8	1-1.5, 3/64-1/16
ø12.7, 1/2	1-1.5, 3/64-1/16
ø15.88, 5/8	1-1.5, 3/64-1/16

4.1. Precautions

For devices that use R454B refrigerant

- Use C1220 copper phosphorus for copper and copper alloy seamless pipes, to connect the refrigerant pipes. Use refrigerant pipes with the thicknesses specified in the table below. Make sure the insides of the pipes are clean and do not contain any harmful contaminants such as sulfuric compounds, oxidants, debris, or dust.

Warning:

When installing or relocating, or servicing the air conditioner, use only the specified refrigerant written on outdoor unit to charge the refrigerant lines. Do not mix it with any other refrigerant and do not allow air to remain in the lines. If air is mixed with the refrigerant, then it can be the cause of abnormal high pressure in the refrigerant line, and may result in an explosion and other hazards. The use of any refrigerant other than that specified for the system will cause mechanical failure or system malfunction or unit breakdown. In the worst case, this could lead to a serious impediment to securing product safety.

ø6.35 mm, ø1/4 in. thickness 0.8 mm, 1/32 in.	ø9.52 mm, ø3/8 in. thickness 0.8mm, 1/32 in.
ø12.7 mm, ø1/2 in. thickness 0.8 mm, 1/32 in.	ø15.88 mm, ø5/8 in. thickness 1.0 mm, 3/64 in.

- Do not use pipes thinner than those specified above.

4.2. Connecting pipes (Fig. 4-1)

- When commercially available copper pipes are used, wrap liquid and gas pipes with commercially available insulation materials (heat-resistant to 100 °C, 212 °F or more, thickness of 12 mm, 15/32 in. or more).
- Flare the ends of the refrigerant pipes. A
- Apply refrigerating machine oil over the entire flare seat surface. B
- Use the flare nuts as follows. C
- For connection, first align the center, then tighten the first 3 to 4 turns of flare nut by hand.
- Use 2 wrenches to tighten piping connections. D
- Use refrigerant piping insulation provided to insulate indoor unit connections. Insulate carefully.
- After connecting the refrigerant piping to the indoor unit, be sure to test the pipe connections for gas leakage with nitrogen gas. (Check that there is no refrigerant leakage from the refrigerant piping to the indoor unit.)
- Use flared nut installed to this indoor unit.
- In case of reconnecting the refrigerant pipes after detaching, make the flared part of pipe re-fabricated.

E Flare nut tightening torque

Copper pipe O.D. (mm, in.)	Flare nut O.D. (mm, in.)	Tightening torque (N·m, ft·lbs)
ø6.35, 1/4	17, 43/64	14-18, 10-13
ø6.35, 1/4	22, 7/8	34-42, 25-30
ø9.52, 3/8	22, 7/8	34-42, 25-30
ø12.7, 1/2	26, 1-3/32	49-61, 35-44
ø15.88, 5/8	29, 1-9/64	68-82, 49-59

Available pipe size

	AE12, AE18	AE24, AE30, AE36, AE42, AE48
Liquid side	ø6.35 O	-
Gas side	-	ø9.52 O
	ø12.7 O	ø15.88 O

O : Factory flare nut attachment to the heat exchanger.

Warning:

- Be careful of flying flare nut! (Internally pressurized)
Remove the flare nut as follows:
 - Loosen the nut until you hear a hissing noise.
 - Do not remove the nut until the gas has been completely released (i.e., hissing noise stops).
 - Check that the gas has been completely released, and then remove the nut.
- When installing the unit, securely connect the refrigerant pipes before starting the compressor.

4. Installing the refrigerant piping

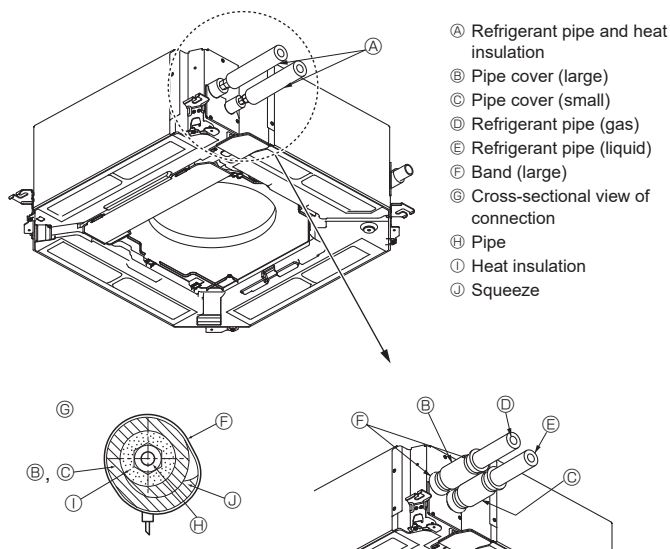

Fig. 4-3

Heat insulation for refrigerant pipes (Fig. 4-3)

- 1 Wrap the enclosed large-sized pipe cover around the gas pipe, making sure that the end of the pipe cover touches the side of the unit.
- 2 Wrap the enclosed small-sized pipe cover around the liquid pipe, making sure that the end of the pipe cover touches the side of the unit.
- 3 Secure both ends of each pipe cover with the enclosed bands. (Attach the bands 20 mm, 25/32 in. from the ends of the pipe cover.)

4.3. For twin combination

Refer to the outdoor unit installation manual.

Some outdoor units cannot be used in a simultaneous twin system.

After charging the refrigerant into the indoor unit, please write the date in the "DATE OF FIRST CHARGE" column on the name plate.

5. Drainage piping work

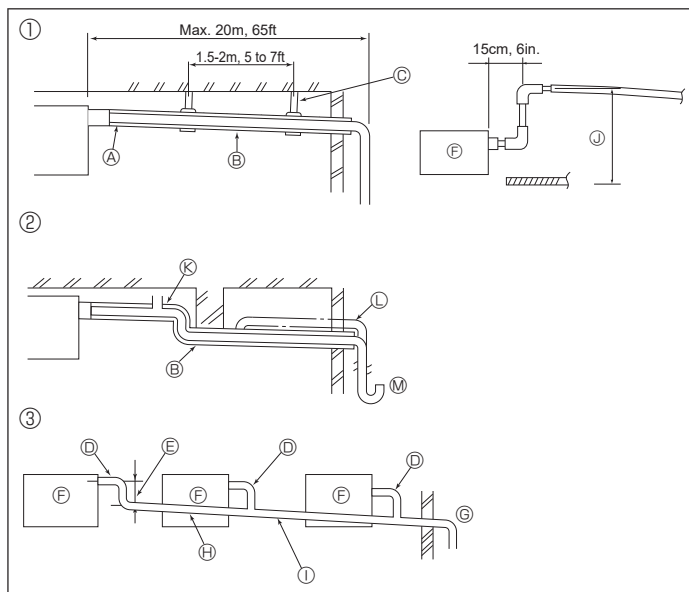

Fig. 5-1

5.1. Drainage piping work (Fig. 5-1)

- The indoor parts of the drain pipe should be wrapped with polyethylene foam insulation materials (specific gravity of 0.03, thickness of 9 mm, 23/64 in. or more).
- Use VP25 (O.D. ø32 mm, 1-1/4 in. PVC TUBE) for drain piping and provide 1/100 or more downward slope.
- Be sure to connect the piping joints using a PVC type adhesive.
- Observe the figure for piping work.

- ① Correct piping
 - ② Wrong piping
 - Do not place an air bleeder.
 - It may cause overflowing of drainage. ☒
 - Do not place a raised pipe on the piping. Ⓛ
 - Do not place odor traps on the piping. Ⓜ
 - ③ Grouped piping
 - Use the included drain hose to change the extraction direction.
 - When performing the drainage piping work, be sure to use the support metal holders.
 - If a load is applied to the drain socket that damages the hose or causes the hose to become detached, water leakage may result.
- | | |
|---|---|
| Ⓐ Insulation (9 mm, 23/64 in. or more) | Ⓜ Make the piping size large for grouped piping. |
| Ⓑ Downward slope (1/100 or more) | Ⓨ Downward slope (1/100 or more) |
| Ⓒ Support metal | Ⓩ O.D. ø38 mm, 1-1/2 in. PVC TUBE for grouped piping |
| Ⓓ O.D. ø32 mm, 1-1/4 in. PVC TUBE | ⓐ Make it as large as possible (9 mm, 23/64 in. or more insulation) |
| Ⓔ Make it as large as possible (about 10 cm, 3-15/16 in.) | ⓑ Up to 85 cm, 33-7/16 in. |
| Ⓕ Main unit | |

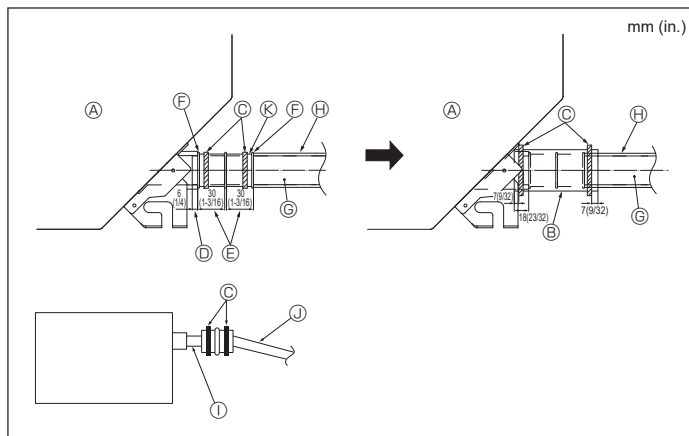

Fig. 5-2

1. Connect the drain socket (supplied with the unit) to the drain port. (Fig. 5-2) (Fix the tube using PVC adhesive then secure it with a band.)
2. Install a locally purchased drain pipe (PVC pipe, O.D. ø32 mm, 1-1/4 in.). (Fix the pipe using PVC adhesive then secure it with a band.)
3. Check that drain flows smoothly.
4. Insulate the drain port and socket with insulating material, then secure the material with a band. (Both insulating material and band are supplied with the unit.)
5. Insulate the tube and pipe. (PVC pipe, O.D. ø32 mm, 1-1/4 in.)

- | | |
|--|---|
| Ⓐ Main unit | Ⓜ Insulating material (purchased locally) |
| Ⓑ Insulating material | Ⓨ Transparent PVC pipe |
| Ⓒ Band (large) | Ⓩ O.D. ø32 mm, 1-1/4 in. PVC TUBE (Slope 1/100 or more) |
| Ⓓ Drain port (transparent) | ⓐ Insertion margin |
| Ⓔ Matching | ⓑ Drain socket |
| Ⓕ Drain pipe (O.D. ø32 mm, 1-1/4 in. PVC TUBE) | |

6. Electrical work

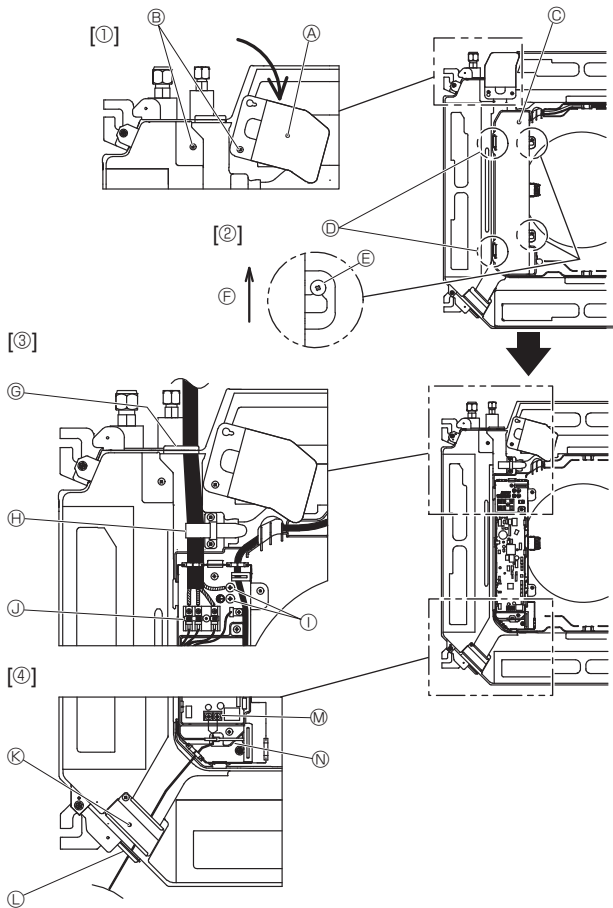

Fig. 6-1

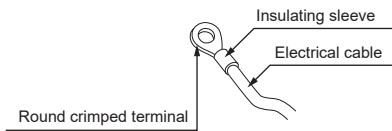

Fig. 6-2

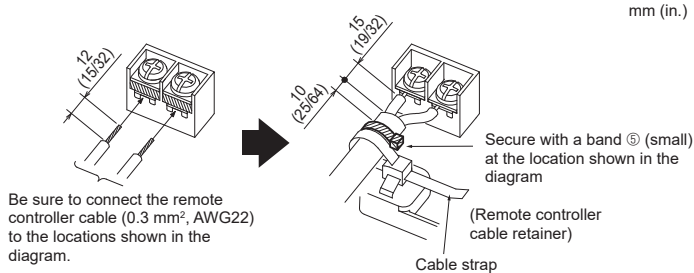

Fig. 6-3

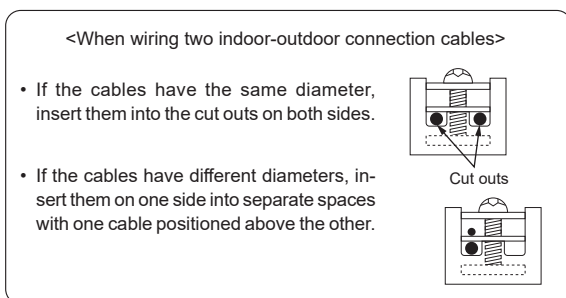

Fig. 6-5

6.1. Indoor unit (Fig. 6-1)

1. Loosen the two screws securing the electrical wiring service panel, and then turn the electrical wiring service panel. [Fig. 6-1 ①]
 2. Loosen the two screws securing the electrical box cover, then slide the electrical box cover. [Fig. 6-1 ②]
 3. Pass the power cable, indoor/outdoor unit connecting cable and earth cable through the wiring entries given in the diagram. [Fig. 6-1 ③]
Put the sheath portion of the power cable and indoor/outdoor connecting cable into electrical box.
Use round crimped terminals for the indoor-outdoor connection terminal board and the optional power supply terminal kit. [Fig. 6-2]
If you cannot use round crimped terminals, perform the procedure following in Fig. 6-4 to 6-6.
Refer to 6.1.1. for the connection.
 4. Pass and wire the remote controller cable through the wiring entries given in the diagram. [Fig. 6-1 ④, Fig. 6-3]
Refer to 6.1.1. for the connection.
- Do not allow slackening of the terminal screws.

Screw tightening torque

	Tightening torque (N·m, ft·lbs)
Remote controller terminal board	1.2 ± 0.1, 0.9 ± 0.1
Indoor-outdoor connection terminal board	1.6 ± 0.1, 1.2 ± 0.1
Earth cable	1.6 ± 0.1, 1.2 ± 0.1

- Leave excess cable so that the electrical box can be suspended below the unit during servicing (approx. 50 to 100 mm, 1-31/32 to 3-15/16 in.).

- ① Electrical wiring service panel
- ② Screw
- ③ Electrical box cover
- ④ Temporary hook for electrical box cover
- ⑤ Screw
- ⑥ Slide direction of the electrical box cover
- ⑦ Entry for power cable and indoor/outdoor unit connecting cable
- ⑧ Secure with the cable strap
- ⑨ Earth terminal
- ⑩ Indoor/outdoor unit connecting terminal
- ⑪ Electrical wiring service panel (remote controller)
- ⑫ Entry for wired remote controller
- ⑬ Wired remote controller terminal
- ⑭ Secure with the cable strap

⚠ Caution:

- **Wiring for remote controller cable shall be apart (50 mm, 2 in. or more) from power source wiring so that it is not influenced by electric noise from power source wiring.**

- If you want the external heater to continue operating in the event of an abnormal communication between the indoor unit and the outdoor unit, set the DIP switch 5-5 on the controller board to ON.

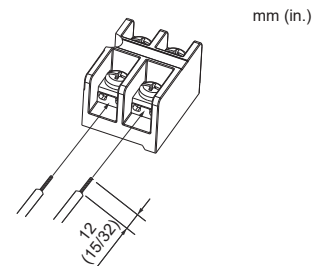

Fig. 6-4

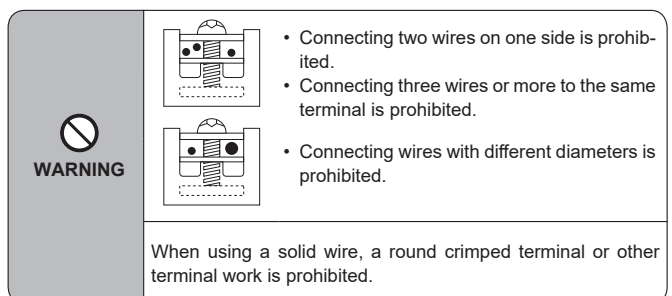

Fig. 6-6

6. Electrical work

6.1.1. Indoor unit power supplied from outdoor unit

The following connection patterns are available.

The outdoor unit power supply patterns vary on models.

1:1 System

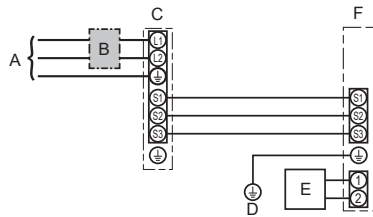

- A Outdoor unit power supply
- B Wiring circuit breaker or isolating switch
- C Outdoor unit
- D Indoor earth
- E Wired remote controller
- F Indoor unit

* Affix label A that is included with the manuals near each wiring diagram for the indoor and outdoor units.

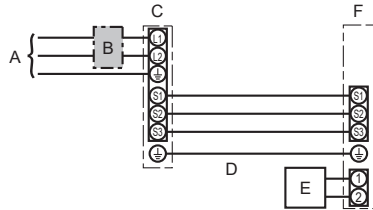

- A Outdoor unit power supply
- B Wiring circuit breaker or isolating switch
- C Outdoor unit
- D Indoor unit/outdoor unit connecting cables
- E Remote controller
- F Indoor unit

* Affix label A that is included with the manuals near each wiring diagram for the indoor and outdoor units.

Applied earth type depends on outdoor unit.

Please refer to connected outdoor unit Installation Manual.

Simultaneous twin system

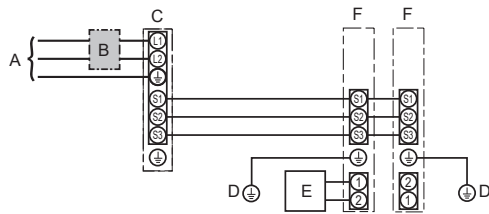

Only for wired remote controller

- A Outdoor unit power supply
- B Wiring circuit breaker or isolating switch
- C Outdoor unit
- D Indoor earth
- E Wired remote controller
- F Indoor unit

* Affix label A that is included with the manuals near each wiring diagram for the indoor and outdoor units.

Note:

Some units cannot be used in a simultaneous twin system. Refer to the outdoor unit installation manual for details.

Indoor unit model	PLA-AE12NL	PLA-AE18NL	PLA-AE24NL	PLA-AE30NL	PLA-AE36NL	PLA-AE42NL	PLA-AE48NL
Minimum circuit ampacity	1 A	1 A	1 A	1 A	2 A	2 A	2 A
Maximum ration of overcurrent protective device	15 A						
Wiring Wire No. x size	Indoor unit-Outdoor unit *1	3 × AWG14 (polar)					
	Indoor unit earth	1 × Min. AWG14					
	Remote controller-Indoor unit *2	2 × AWG22 (Non-polar, unshielded)					
Circuit rating	Indoor unit-Outdoor unit S1-S2 *3	208/230 VAC					
	Indoor unit-Outdoor unit S2-S3 *3	24 VDC/28 VDC					
	Wired remote controller-Indoor unit *3	12 VDC					

*1. <For 35-140 outdoor unit application>

Max. 45 m, 148 ft

If AWG13 (2.5 mm²) used, Max. 50 m, 165 ft

If AWG13 (2.5 mm²) used and S3 separated, Max. 80 m, 263 ft

<For 200/250 outdoor unit application>

Max. 18 m, 59 ft

If AWG13 (2.5 mm²) used, Max. 30 m, 99 ft

If AWG11 (4 mm²) used and S3 separated, Max. 50 m, 165 ft

If AWG9 (6 mm²) used and S3 separated, Max. 80 m, 263 ft

*2. Max. 500 m, 1640 ft

(When using 2 remote controllers, the maximum wiring length for the remote controller cables is 200 m, 656 ft.)

*3. The figures are NOT always against the ground.

S3 terminal has 24 VDC / 28 VDC against S2 terminal. However between S3 and S1, these terminals are not electrically insulated by the transformer or other device.

- Notes:
1. Wiring size must comply with the applicable local and national code.
 2. Power supply cords and indoor unit/outdoor unit connecting cords shall not be lighter than polychloroprene sheathed flexible cord. (Design 60245 IEC 57)
 3. Use copper supply wires.
 4. Use UL wires rated 300V or more for the power supply cables and the indoor unit/outdoor unit connecting cables.
 5. Install an earth longer than other cables.
 6. Indoor and outdoor connecting wires have polarities. Make sure to match the terminal number (S1, S2, S3) for correct wirings.
 7. Wiring for remote controller cable shall be apart (5 cm, 2 in. or more) from power source wiring so that it is not influenced by electric noise from power source wiring.
 8. This appliance incorporates an earth connection for functional purpose only.

Warning:

Never splice the power cable or the indoor-outdoor connection cable, otherwise it may result in a smoke, a fire or communication failure.

6.1.2. In case of connecting to Branch Box (For example PAC-LMKA**BC), use below information for calculating "F2" and "G1".

For detail, please refer to Branch Box installation manual.

Indoor unit	V1	V2
PLA-AE-NL	19.8	2.4

6. Electrical work

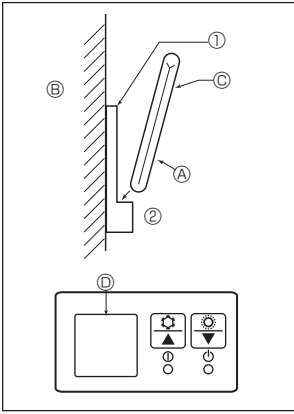

Fig. 6-7

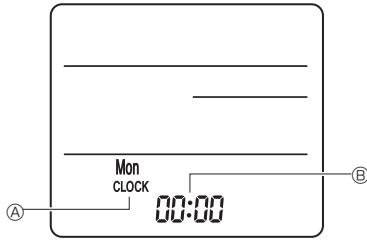

Fig. 6-8

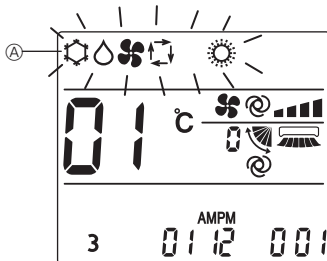
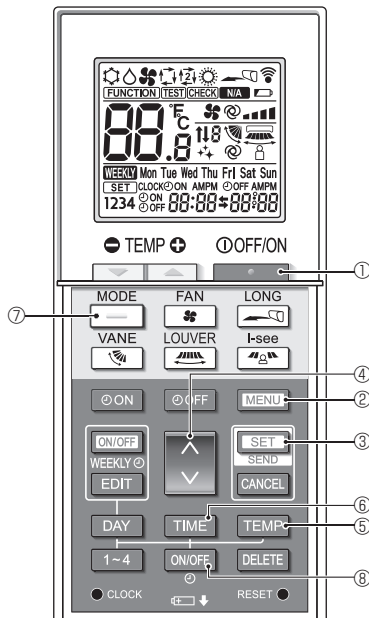

Fig. 6-9

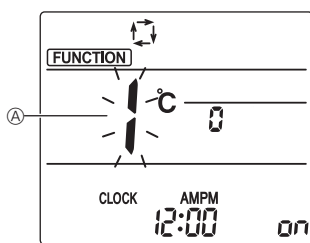

Fig. 6-10

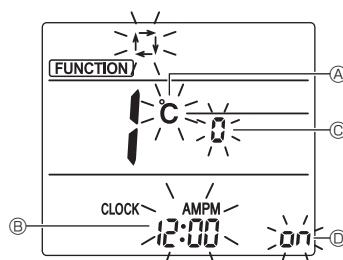

Fig. 6-11

6.2. Remote controller

When using a wired remote controller together with a wireless remote controller, use the following wireless remote controller.

6.2.1. For wired remote controller

1) Two wired remote controllers setting

If two wired remote controllers are connected, set one to "Main" and the other to "Sub". For setting procedures, refer to "Function selection of remote controller" in the operation manual for the indoor unit.

Note:

When connecting two wired remote controllers, be sure to use the same model of remote controller.

6.2.2. For wireless remote controller

1) Installation area

- Area in which the remote controller is not exposed to direct sunshine.
- Area in which there is no nearby heating source.
- Area in which the remote controller is not exposed to cold (or hot) winds.
- Area in which the remote controller can be operated easily.
- Area in which the remote controller is beyond the reach of children.

2) Installation method (Fig. 6-7)

- ① Attach the remote controller holder to the desired location using 2 tapping screws.
 - ② Place the lower end of the controller into the holder.
 - Ⓐ Remote controller Ⓑ Wall Ⓒ Display panel Ⓓ Receiver
- The signal can travel up to approximately 7 meters (in a straight line) within 45 degrees to both right and left of the center line of the receiver.

3) Setting (Clock setting) (Fig. 6-8)

- ① Insert batteries or press the **CLOCK** button with something sharp.

[CLOCK] Ⓐ and [:] Ⓑ blinks.

- ② Press the **RESET** button with something sharp.

- ③ Press the **DOWN** button to set the time.

Press the **DAY** button to set the Day.

- ④ Press the **CLOCK** button with something sharp at the end.

[CLOCK] and [:] lighted.

4) Mode display setting (to cooling only setting)

(The factory setting is "COOL/DRY/AUTO/FAN/HEAT")

1. Press the **STOP** button ① to stop the air conditioner.

2. Press the **SET** button ③ in 5 seconds. Model setting screen will be displayed.

3. Press the **MODE** button ⑦. Operation mode Ⓐ blinks. (Fig. 6-9)

4. Press the **DOWN** button ④ to change setting No.

5. Check that setting No. "6" is displayed and only blink at operation mode Ⓐ, then press the **SET** button ③ in 5 seconds.

5) Initial setting

The following settings can be made in the initial setting mode.

Item	Setting	Fig. 6-11
Temperature unit	°C/°F	Ⓐ
Time display	12-hour format/24-hour format	Ⓑ
Pair No.	0-3	Ⓒ
Backlight	On/Off	Ⓓ

5-1. Switching to the initial setting mode

1. Press the **STOP** button ① to stop the air conditioner.

2. Press the **MENU** button ②.

The Function setting screen will be displayed and the function No. Ⓐ will blink. (Fig. 6-10)

Press the **DOWN** button ④ to change the function No.

3. Check that function No. "1" is displayed, and then press the **SET** button ③.

The display setting screen will be displayed. (Fig. 6-11)

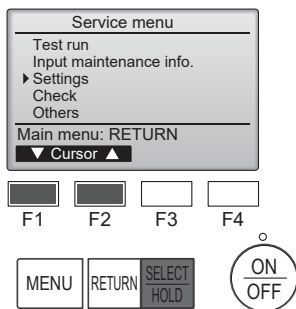

Fig. 6-12

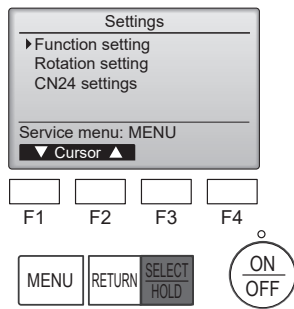

Fig. 6-13

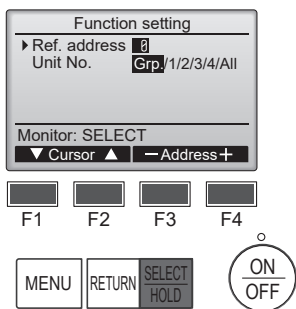

Fig. 6-14

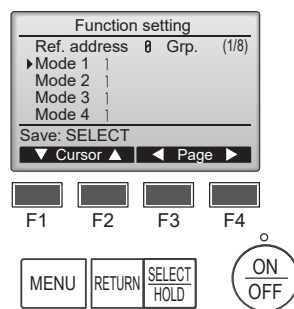

Fig. 6-15

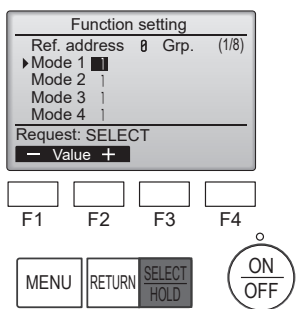

Fig. 6-16

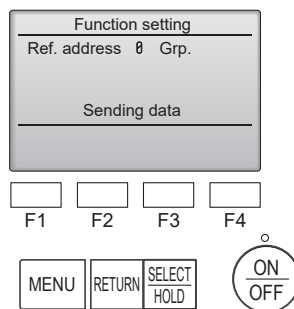

Fig. 6-17

5-2. Changing the temperature unit ④

Press the [TIME] button ⑤.

Each time the [TIME] button ⑤ is pressed, the setting switches between °C and °F.

°C : The temperature is displayed in degrees Celsius.

°F : The temperature is displayed in degrees Fahrenheit.

5-3. Changing the time display ⑥

Press the [TIME] button ⑥.

Each time the [TIME] button ⑥ is pressed, the setting switches between ^{AM/PM}12:00 and ^{AM/PM}24:00.

^{AM/PM}12:00 : The time is displayed in the 12-hour format.

^{AM/PM}24:00 : The time is displayed in the 24-hour format.

5-4. Changing the pair No. ③

Press the [UP/DN] button ④.

Each time the [UP/DN] button ④ is pressed, the pair No. 0-3 changes.

Pair No. of wireless remote controller	Indoor PC board
0	Initial setting
1	Cut J41
2	Cut J42
3	Cut J41, J42

5-5. Changing the backlight setting ②

Press the [ON/OFF] button ②.

Each time the [ON/OFF] button ② is pressed, the setting switches between ON and OFF.

ON : The backlight comes on when a button is pressed.

OFF : The backlight does not come on when a button is pressed.

6.3. Function setting

6.3.1. By wired remote controller

① (Fig. 6-12)

- Select "Service" from the Main menu, and press the [SELECT/HOLD] button.
- Select "Settings" from the Service menu, and press the [SELECT/HOLD] button.

② (Fig. 6-13)

- Select "Function setting" with the [SELECT/HOLD] button.

③ (Fig. 6-14)

- Set the indoor unit refrigerant addresses and unit numbers with the [F1] through [F4] buttons, and then press the [SELECT/HOLD] button to confirm the current setting.

<Checking the Indoor unit No.>

When the [SELECT/HOLD] button is pressed, the target indoor unit will start fan operation. If the unit is common or when running all units, all indoor units for the selected refrigerant address will start fan operation.

④ (Fig. 6-15)

- When data collection from the indoor units is completed, the current settings appears highlighted. Non-highlighted items indicate that no function settings are made. Screen appearance varies depending on the "Unit No." setting.

⑤ (Fig. 6-15)

- Toggle through the pages with the [F3] or [F4] button.
- Select the mode number with the [F1] or [F2] button, and then press the [SELECT/HOLD] button.
- Select the setting number with the [F1] or [F2] button.
Setting range for modes 1 through 28: 1 through 3
Setting range for modes 31 through 66: 1 through 15

⑥ (Fig. 6-16) (Fig. 6-17)

- When the settings are completed, press the [SELECT/HOLD] button to send the setting data from the remote controller to the indoor units.
- When the transmission is successfully completed, the screen will return to the Function setting screen.

6. Electrical work

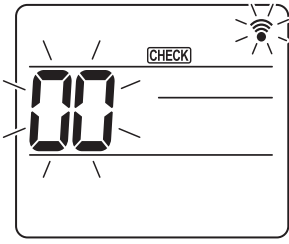

Fig. 6-18

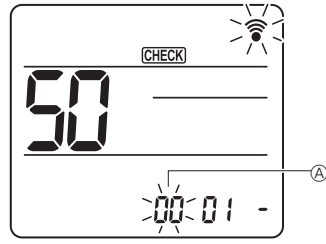

Fig. 6-19

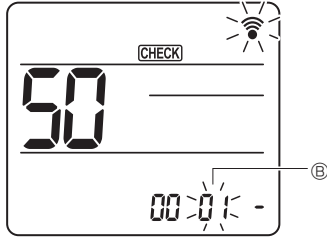

Fig. 6-20

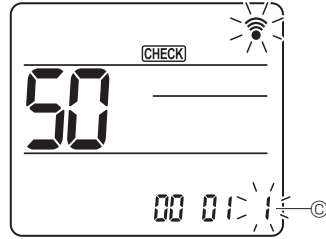

Fig. 6-21

6.3.2. By wireless remote controller

- ① Going to the function select mode
Press the button **MENU** between of 5 seconds.
(Start this operation from the status of remote controller display turned off.)
[CHECK] is lighted and "00" blinks. (Fig. 6-18)
Press the **↑** button to set the "50".
Direct the wireless remote controller toward the receiver of the indoor unit and press the **SET** button.
- ② Setting the unit number
Press the **↑** button to set unit number **A**. (Fig. 6-19)
Direct the wireless remote controller toward the receiver of the indoor unit and press the **SET** button.
- ③ Select a mode
Press the **↓** button to set Mode number **B**. (Fig. 6-20)
Direct the wireless remote controller toward the receiver of the indoor unit and press the **SET** button.
Current setting number:
1=1 beep (1 second)
2=2 beep (1 second each)
3=3 beep (1 second each)
- ④ Select a mode Selecting the setting number
Use the **↓** button to change the Setting number **C**. (Fig. 6-21)
Direct the wireless remote controller toward the receiver of the indoor unit and press the **SET** button.
- ⑤ To select multiple functions continuously
Repeat select ③ and ④ to change multiple function settings continuously.
- ⑥ Complete function selection
Direct the wireless remote controller toward the sensor of the indoor unit and press the **OFF/ON** button.

Note:

Make the above settings on units as necessary.

- Table 1 summarizes the setting options for each mode number.
- Be sure to write down the settings for all functions if any of the initial settings has been changed after the completion of installation work.

6.3.3. Function setting on the remote controller

Refer to the appropriate operation manual included with each remote controller.

6. Electrical work

Function table (Table 1)

Select unit number "Grp."

Mode	Settings	Mode no.	Setting no.	Initial setting	setting
Power failure automatic recovery	Not available	01	1		
	Available *1		2	O *2	
Indoor temperature detecting	Indoor unit operating average	02	1	O	
	Set by indoor unit's remote controller		2		
	Remote controller's internal sensor		3		
LOSSNAY connectivity	Not Supported	03	1	O	
	Supported (indoor unit is not equipped with outdoor-air intake)		2		
	Supported (indoor unit is equipped with outdoor-air intake)		3		
Power voltage	230 V	04	1	O	
	208 V		2		

Select unit numbers 1 to 4 or "All"

Mode	Settings	Mode no.	Setting no.	Initial setting	setting
Filter sign	100 Hr	07	1		
	2500 Hr		2	O	
	No filter sign indicator		3		
Fan speed	Silent (low ceiling)	08	1		
	Standard		2	O	
	High ceiling		3		
No. of air outlets	4 directions	09	1	O	
	3 directions		2		
	2 directions		3		
Installed options (high efficiency filter)	Not supported	10	1	O	
	Supported		2		
Up/down vane setting	Downward setting (vaner angle setup ③)	11	1		
	Middle setting (vaner angle setup ①)		2		
	Draft - less setting (vaner angle setup ②)		3	O	
3D i-see Sensor positioning	Position ①	12 *3	1		
	Position ②		2		
	Position ③ (Default)		3	O	
3D i-see Sensor ceiling height setting (when installing the 3D i-see Sensor panel)	Low ceiling (ceiling height: less than 2.7 m)	26	1		
	Standard (ceiling height: 2.7 – 3.5 m)		2	O	
	High ceiling (ceiling height: 3.5 – 4.5 m)		3		
Fan speed during the cooling thermostat is OFF	Setting fan speed	27	1	O	
	Stop		2		
	Extra low		3		

*1 When the power supply returns, the air conditioner will start 3 minutes later.

*2 Power failure automatic recovery initial setting depends on the connecting outdoor unit.

*3 When the 3D i-see Sensor corner panel position is changed, change this mode. Refer to page 22.

6. Electrical work

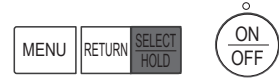
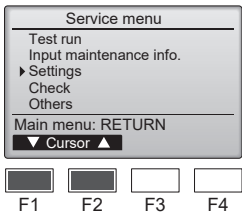

Fig. 6-22

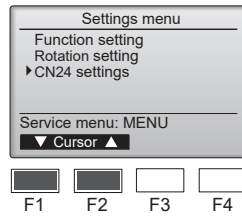

Fig. 6-23

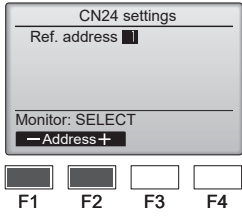

Fig. 6-24

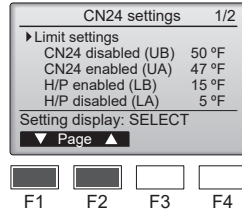

Fig. 6-25

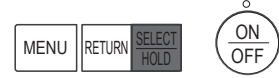
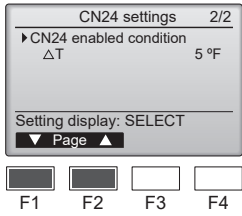

Fig. 6-26

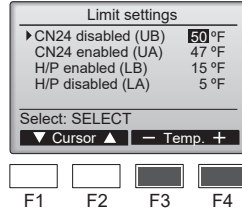

Fig. 6-27

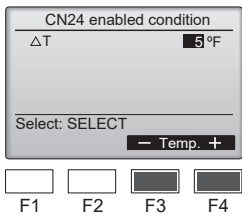

Fig. 6-28

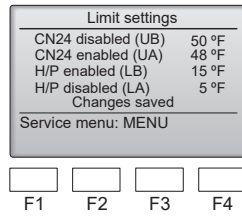

Fig. 6-29

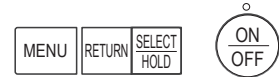
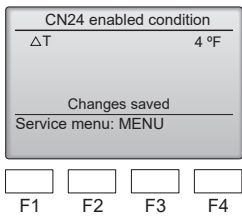

Fig. 6-30

6.4. CN24 settings (Mass save settings)

- Heat Pump auto ON/OFF setting depend on Outdoor temperature
- Heater via CN24 auto ON/OFF setting depend on Outdoor temperature or difference between setting temp. and indoor ambient temperature.

① (Fig.6-22)

- Select "Service" from the Main menu, and press the [SELECT/HOLD] button.
- Select "Settings" with the [F1] or [F2] button, and press the [SELECT/HOLD] button.

② (Fig.6-23)

- Select "CN24 settings" with the [F1] or [F2] button, and press the [SELECT/HOLD] button.

③ (Fig.6-24)

- Set the indoor unit refrigerant address with the [F1] or [F2] button, then press the [SELECT/HOLD] button.

④ (Fig.6-25, 6-26)

- Select "Limit settings" or "CN24 enabled condition" with the [F1] or [F2] button and press the [SELECT/HOLD] button.

⑤ (Fig.6-28, 6-30)

- Set ΔT (difference between ambient temp. and setting temp.) with [F3] or [F4] button and press the [SELECT/HOLD] button.

⑥ (Fig.6-27, 6-29)

- Set UB, UA, LB, LA with [F3] or [F4] button and press the [SELECT/HOLD] button.

Connected outdoor unit	UB		UA		LB		LA	
	Setting range	Default	Setting range	Default	Setting range	Default	Setting range	Default
PUZ-A***NL	32°F ~ 70°F	47°F	23°F ~ 61°F	38°F	-27°F ~ 52°F	-	-36°F ~ 43°F	-
PUZ-A***NLHZ	32°F ~ 70°F	47°F	23°F ~ 61°F	38°F	-27°F ~ 52°F	-	-36°F ~ 43°F	-

*If outdoor unit not listed above table, please refer to outdoor IM for details.

6. Electrical work

6.5. Rotation setting

You can set these functions by wired remote controller. (Maintenance monitor)

- ① Select "Service" from the Main menu, and press the [SELECT/HOLD] button.
- ② Select "Settings" with the [F1] or [F2] button, and press the [SELECT/HOLD] button.
- ③ Select "Rotation setting" with the [F1] or [F2] button, and press the [SELECT/HOLD] button.

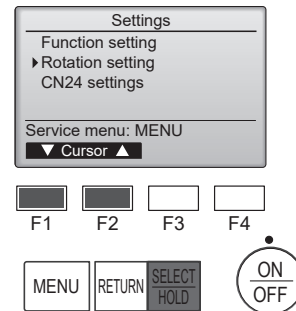

- ④ Set the rotation function.
 - Select "Rotation" with the [F1] button.
 - Select the switching period or "Backup only" with the [F2] or [F3] button.

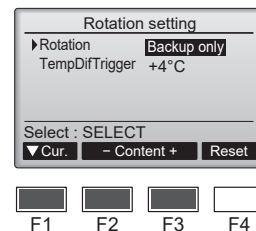

■ "Rotation" setup options

None, 1 day, 3 days, 5 days, 7 days, 14 days, 28 days, Backup only

Notes:

- When 1 to 28 days are selected from the setup options, the backup function is also enabled.
- When "Backup only" is selected, the rotation function will be disabled. The systems with refrigerant addresses of 00 or 01 (00 system/ 01 system) will be operated as a main system while the 02 system is the standby mode as backup.

- ⑤ Set the support function.
 - Select "TempDifTrigger" with the [F1] button.
 - Select the difference between the suction temperature and the set temperature with the [F2] or [F3] button.

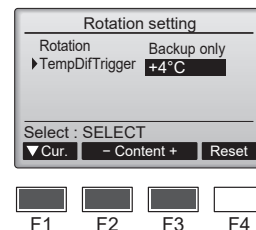

■ "TempDifTrigger" setup options

None, +4°C, +6°C, +8°C

Notes:

- The support function is available only in the COOL mode. (Not available in the HEAT, DRY and AUTO mode.)
- The support function is enabled when any option other than "None" is selected from the "Rotation" setup options.

- ⑥ Press the [SELECT/HOLD] button to update the setting.

Reset method

- Press the [F4] button in step ④ or ⑤ to reset the operation time of the rotation function. Once it is reset, operation will start from the systems with refrigerant addresses of 00 or 01.

Note: When the system with refrigerant address of 02 is in the backup operation, the 00 or 01 systems will be operated again.

7. Test run

7.1. Before test run

- ▶ After completing installation and the wiring and piping of the indoor and outdoor units, check for refrigerant leakage, looseness in the power supply or control wiring, wrong polarity, and no disconnection of one phase in the supply.
- ▶ Use a 500-volt megohmmeter to check that the resistance between the power supply terminals and ground is at least 1.0 MΩ.

- ▶ Do not carry out this test on the control wiring (low voltage circuit) terminals.
- ⚠ **Warning:**
Do not use the air conditioner if the insulation resistance is less than 1.0 MΩ.

7.2. Test run

7.2.1. Using wired remote controller.

- Make sure to read operation manual before test run. (Especially items to secure safety)

Step 1 Turn on the power.

- Remote controller: The system will go into startup mode, and the remote controller power lamp (green) and "Please Wait" will blink. While the lamp and message are blinking, the remote controller cannot be operated. Wait until "Please Wait" is not displayed before operating the remote controller. After the power is turned on, "Please Wait" will be displayed for approximately 3 minutes.
 - Indoor controller board: LED 1 will be lit up, LED 2 will be lit up (if the address is 0) or off (if the address is not 0), and LED 3 will blink.
 - Outdoor controller board: LED 1 (green) and LED 2 (red) will be lit up. (After the startup mode of the system finishes, LED 2 will be turned off.) If the outdoor controller board uses a digital display, [-] and [-] will be displayed alternately every second.
- If the operations do not function correctly after the procedures in step 2 and thereafter are performed, the following causes should be considered and eliminated if they are found.
(The symptoms below occur during the test run mode. "Startup" in the table means the LED display written above.)

Symptoms in test run mode		Cause
Remote Controller Display	OUTDOOR BOARD LED Display < > indicates digital display.	
Remote controller displays "Please Wait", and cannot be operated.	After "startup" is displayed, only green lights up. <00>	• After power is turned on, "Please Wait" is displayed for 3 minutes during system startup. (Normal)
After power is turned on, "Please Wait" is displayed for 3 minutes, then error code is displayed.	After "startup" is displayed, green(once) and red(once) blink alternately. <F1>	• Incorrect connection of outdoor terminal block (L1, L2, GR and S ₁ , S ₂ , S ₃ .)
	After "startup" is displayed, green(once) and red(twice) blink alternately. <F3, F5, F9>	• Outdoor unit's protection device connector is open.
No display appears even when remote controller operation switch is turned on. (Operation lamp does not light up.)	After "startup" is displayed, green(twice) and red(once) blink alternately. <EA, Eb>	• Incorrect wiring between the indoor and outdoor unit (Polarity is wrong for S ₁ , S ₂ , S ₃ .)
	After "startup" is displayed, only green lights up. <00>	• There is no outdoor unit of address 0. (Address is other than 0.)
Display appears but soon disappears even when remote controller is operated.	After "startup" is displayed, only green lights up. <00>	• Remote controller transmission wire short.
	After "startup" is displayed, only green lights up. <00>	• After canceling function selection, operation is not possible for about 30 seconds. (Normal)

Step 2 Switch the remote controller to "Test run".

- ① Select "Test run" from the Service menu, and press the [SELECT/HOLD] button. (Fig. 7-1)
- ② Select "Test run" from the Test run menu, and press the [SELECT/HOLD] button. (Fig. 7-2)
- ③ The test run operation starts, and the Test run operation screen is displayed.

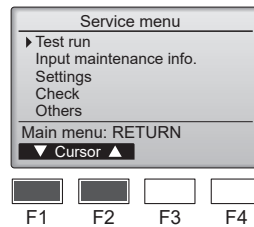

Fig. 7-1

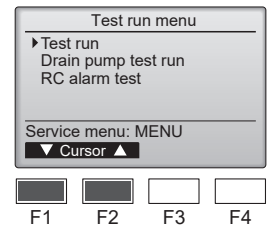

Fig. 7-2

Step 3 Perform the test run and check the airflow temperature and auto vane.

- ① Press the [F1] button to change the operation mode. (Fig. 7-3)
Cooling mode: Check that cool air blows from the unit.
Heating mode: Check that warm air blows from the unit.
- ② Press the [SELECT/HOLD] button to display the Vane operation screen, and then press the [F1] and [F2] buttons to check the auto vane. (Fig. 7-4)
Press the [RETURN] button to return to the Test run operation screen.

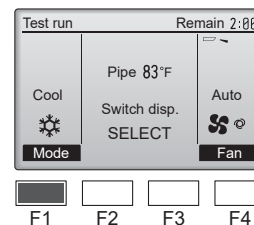

Fig. 7-3

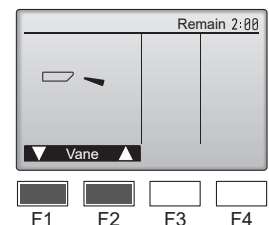

Fig. 7-4

7. Test run

Step 4 Confirm the operation of the outdoor unit fan.

The speed of the outdoor unit fan is controlled in order to control the performance of the unit. Depending on the ambient air, the fan will rotate at a slow speed and will keep rotating at that speed unless the performance is insufficient. Therefore, the outdoor wind may cause the fan to stop rotating or to rotate in the opposite direction, but this is not a problem.

Step 5 Stop the test run.

① Press the [ON/OFF] button to stop the test run. (The Test run menu will appear.)
 Note: If an error is displayed on the remote controller, see the table below.

LCD	Description of malfunction	LCD	Description of malfunction	LCD	Description of malfunction
P1	Intake sensor error	P9	Pipe sensor error (dual-wall pipe)	E0 – E5	Communication error between the remote controller and the indoor unit
P2	Pipe sensor error (liquid pipe)	PA	Leakage error (refrigerant system)		
P4	Drain float switch connector disconnected (CN4F)	PB (Pb)	Indoor unit fan motor error		
		PL	Refrigerant circuit abnormal		
P5	Drain overflow protection operation	FB	Indoor controller board error	E6 – EF	Communication error between the indoor unit and the outdoor unit
		FL	Refrigerant leakage		
		FH	Refrigerant sensor error		
P6	Freezing/overheating protection operation	U*, F* (* indicates an alphanumeric character excluding FB.)	Outdoor unit malfunction Refer to the wiring diagram for the outdoor unit.	E6 – EF	Communication error between the indoor unit and the outdoor unit
P8	Pipe temperature error				

See the table below for the details of the LED display (LED 1, 2, and 3) on the indoor controller board.

LED1 (microcomputer power supply)	Indicates whether control power is supplied. Make sure that this LED is always lit.
LED2 (remote controller power supply)	Indicates whether power is supplied to the wired remote controller. The LED is lit only for the indoor unit that is connected to the outdoor unit that has an address of 0.
LED3 (indoor/outdoor unit communication)	Indicates whether the indoor and outdoor units are communicating. Make sure that this LED is always blinking.

7.2.2. Using wireless remote controller

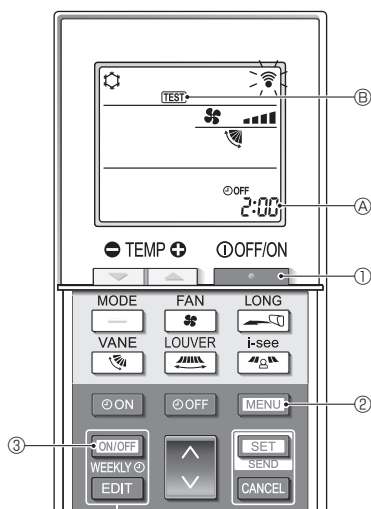

Fig. 7-5

■ Test run (Fig. 7-5)

- Press the [ON/OFF] button ① to stop the air conditioner.
 - If the weekly timer is enabled (WEEKLY is on), press the [ON/OFF WEEKLY] button ③ to disable it (WEEKLY is off).
- Press the [MENU] button ② for 5 seconds.
 - CHECK comes on and the unit enters the service mode.
- Press the [MENU] button ②.
 - TEST comes on and the unit enters the test run mode.
- Press the following buttons to start the test run.
 - [MODE]: Switch the operation mode between cooling and heating and start the test run.
 - [FAN]: Switch the fan speed and start the test run.
 - [LOUVER]: Switch the airflow direction and start the test run.
 - [VANE]: Switch the louver and start the test run.
 - [SET]: Start the test run.
- Stop the test run.
 - Press the [ON/OFF] button ① to stop the test run.
 - After 2 hours, the stop signal is transmitted.

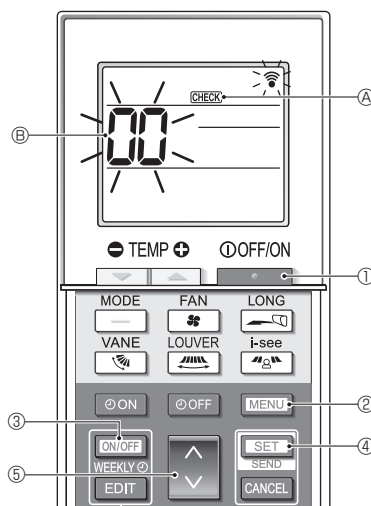

Fig. 7-6

■ Self-check (Fig. 7-6)

- Press the [ON/OFF] button ① to stop the air conditioner.
 - If the weekly timer is enabled (WEEKLY is on), press the [ON/OFF WEEKLY] button ③ to disable it (WEEKLY is off).
- Press the [MENU] button ② for 5 seconds.
 - CHECK comes on and the unit enters the self-check mode.
- Press the [DOWN] button ⑤ to select the refrigerant address (M-NET address) ⑥ of the indoor unit for which you want to perform the self-check.
- Press the [SET] button ④.
 - If an error is detected, the check code is indicated by the number of beeps from the indoor unit and the number of blinks of the OPERATION INDICATOR lamp.
- Press the [ON/OFF] button ①.
 - CHECK and the refrigerant address (M-NET address) ⑥ go off and the selfcheck is completed.

7. Test run

7.3. Self-check

- Refer to the installation manual that comes with each remote controller for details.
- Refer to the following tables for details on the check codes. (Wireless remote controller)

[Output pattern A]

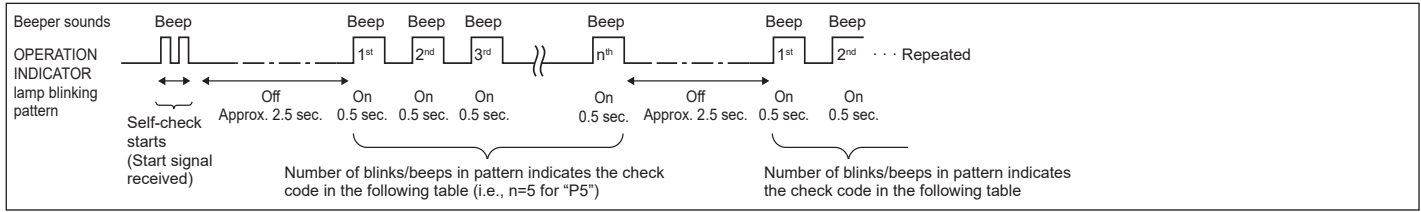

[Output pattern B]

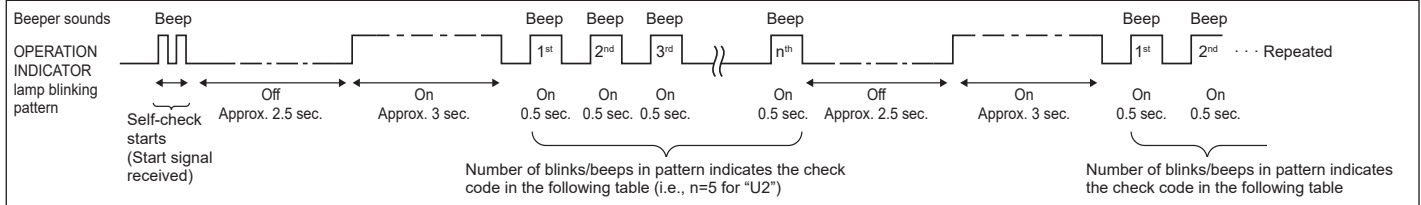

[Output pattern A] Errors detected by indoor unit

Wireless remote controller Beeper sounds/OPERATION INDICATOR lamp blinks (Number of times)	Wired remote controller Check code	Symptom	Remark
1	P1	Intake sensor error	
2	P2	Pipe (TH2) sensor error	
	P9	Pipe (TH5) sensor error	
3	E6, E7	Indoor/outdoor unit communication error	
4	P4	Drain sensor error / Float switch connector open	
5	P5	Drain pump error	
	PA	Forced compressor error	
6	P6	Freezing/Overheating protection operation	
7	EE	Communication error between indoor and outdoor units	
8	P8	Pipe temperature error	
9	E4	Remote controller signal receiving error	
10	—	—	
11	PB (Pb)	Indoor unit fan motor error	
12	FB (Fb)	Indoor unit control system error (memory error, etc.)	
14	PL	Refrigerant circuit abnormal	
No sound	E0, E3	Remote controller transmission error	
No sound	E1, E2	Remote controller control board error	
No sound	— — —	No corresponding	
12	FL	Refrigerant leakage	
12	FH	Refrigerant sensor error	

[Output pattern B] Errors detected by unit other than indoor unit (outdoor unit, etc.)

Wireless remote controller Beeper sounds/OPERATION INDICATOR lamp blinks (Number of times)	Wired remote controller Check code	Symptom	Remark
1	E9	Indoor/outdoor unit communication error (Transmitting error) (Outdoor unit)	For details, check the LED display of the outdoor controller board.
2	UP	Compressor overcurrent interruption	
3	U3, U4	Open/short of outdoor unit thermistors	
4	UF	Compressor overcurrent interruption (When compressor locked)	
5	U2	Abnormal high discharging temperature/49C worked/insufficient refrigerant	
6	U1, Ud	Abnormal high pressure (63H worked)/Overheating protection operation	
7	U5	Abnormal temperature of heat sink	
8	U8	Outdoor unit fan protection stop	
9	U6	Compressor overcurrent interruption/Abnormal of power module	
10	U7	Abnormality of super heat due to low discharge temperature	
11	U9, UH	Abnormality such as overvoltage or voltage shortage and abnormal synchronous signal to main circuit/Current sensor error	
12	—	—	
13	—	—	
14	Others	Other errors (Refer to the technical manual for the outdoor unit.)	
14	FL	Refrigerant leakage or Refrigerant sensor error caused by other rooms	

*1 If the beeper does not sound again after the initial 2 beeps to confirm the self-check start signal was received and the OPERATION INDICATOR lamp does not come on, there are no error records.

*2 If the beeper sounds 3 times continuously "beep, beep, beep (0.4 + 0.4 + 0.4 sec.)" after the initial 2 beeps to confirm the self-check start signal was received, the specified refrigerant address is incorrect.

- On wireless remote controller
The continuous buzzer sounds from receiving section of indoor unit.
- On wired remote controller
Check code displayed in the LCD.

7. Test run

• If the unit cannot be operated properly after test run, refer to the following table to find the cause.

Symptom		Cause
Wired remote controller	LED 1, 2 (PCB in outdoor unit)	
Please Wait	For about 3 minutes after power-on After LED 1, 2 are lit, LED 2 is turned off, then only LED 1 is lit. (Correct operation)	•For about 3 minutes after power-on, operation of the remote controller is not possible due to system start-up. (Correct operation)
Please Wait → Error code	Subsequent to about 3 minutes after power-on	•Connector for the outdoor unit's protection device is not connected. •Reverse or open phase wiring for the outdoor unit's power terminal block (L1, L2, L3)
Display messages do not appear even when operation switch is turned ON (operation lamp does not light up).		•Incorrect wiring between indoor and outdoor units (incorrect polarity of S1, S2, S3) •Remote controller wire short

On the wireless remote controller with condition above, following phenomena take place.

- No signals from the remote controller are accepted.
- Operation lamp is blinking.
- The buzzer makes a short ping sound.

Note:

Operation is not possible for about 30 seconds after cancellation of function selection. (Correct operation)

For description of each LED (LED1, 2, 3) provided on the indoor controller, refer to page 18.

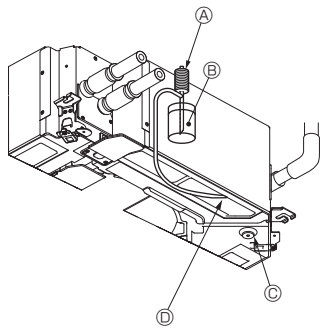

- Ⓐ Water supply pump
 - Ⓑ Water (about 1000 cc, 1/4 gal)
 - Ⓒ Drain plug
 - Ⓓ Pour water through outlet
- Be careful not to spray water into the drain pump mechanism.

Fig. 7-7

7.4. Check of drainage (Fig. 7-7)

- Ensure that the water is being properly drained out and that no water is leaking from joints.

When electric work is completed.

- Pour water during cooling operation of test run (refer to 7.2.) and check.

When electric work is not completed.

- Pour water during emergency operation and check.
- * Drain pan and fan are activated simultaneously when single phase 220-240 V is turned on to S1 and S2 on terminal block after the connector (SWE) on controller board in the electrical box is set to ON.

Be sure to turn it back to the former state after work.

8. System control

Refer to the outdoor unit installation manual.

9. Installing the grille

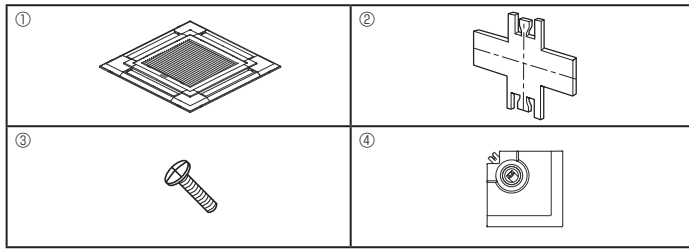

Fig. 9-1

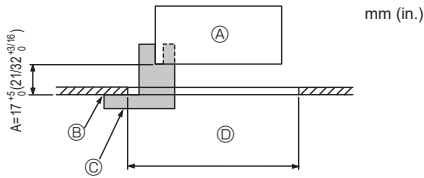

Fig. 9-2

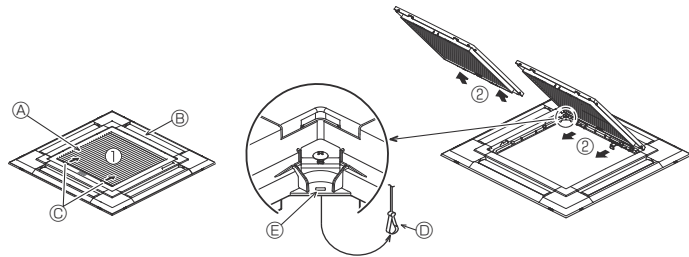

Fig. 9-3

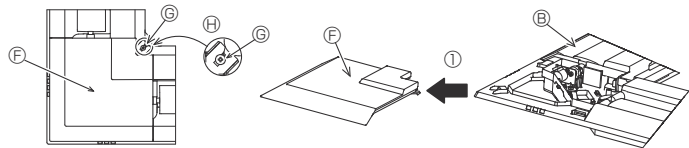

Fig. 9-4

Table 1

	4-directional	3-directional
Blowout direction patterns	1 pattern: initial setting 	4 patterns: one air outlet fully closed
Blowout direction patterns	2-directional	
Blowout direction patterns	6 patterns: 2 air outlet fully closed 	

<Hook is in the raised position>

<Hook is in the lowered position>



Fig. 9-5

9.1. Checking the contents (Fig. 9-1)

- This kit contains this manual and the following parts.

	Accessory name	Q'ty	Remarks
①	Grille	1	950 × 950 (mm), 37-3/8 × 37-3/8 (in.)
②	Installation gauge	1	(Divided into 4 parts)
③	Screw (4 × 16)	1	For PLA-AE·NL
④	i-see Sensor corner panel	1	For PLA-AE·NL

9.2. Preparing to attach the grille (Fig. 9-2)

- With the gauge ② supplied with this kit, adjust and check the positioning of the main unit relative to the ceiling surface. If the main unit is not properly positioned relative to the ceiling surface, it may allow air leaks or cause condensation to collect.
- Make sure that the opening in the ceiling is within the following tolerances: 860 × 860-910 × 910 mm, 33-7/8 × 33-7/8 to 35-13/16 × 35-13/16 in.
- Make sure that A is performed within 17-22 mm, 11/16 to 7/8 in. Damage could result by failing to adhere to this range.
 - Ⓐ Main unit
 - Ⓑ Ceiling surface
 - Ⓒ Installation gauge ② (inserted into the main unit)
 - Ⓓ Ceiling opening dimensions

9.2.1. Removing the intake grille (Fig. 9-3)

- Slide the levers in the direction indicated by the arrows ① to open the intake grille.
- Unlatch the hook that secures the grille.
 - * Do not unlatch the hook for the intake grille.
- With the intake grille in the "open" position, remove the hinge of the intake grille from the grille as indicated by the arrows ②.

9.2.2. Removing the corner panel (Fig. 9-4)

- Loose the 4 screws on the corner. Slide the corner panel in the direction of the arrow ① in the figure and remove the corner panel.

[Fig. 9-3] [Fig. 9-4]

- Ⓐ Intake grille
- Ⓑ Grille ①
- Ⓒ Intake grille levers
- Ⓓ Grille hook
- Ⓔ Hole for the grille's hook
- Ⓕ Corner panel
- Ⓖ Screw
- Ⓗ Detail

9.3. Selection of air outlets

For this grille the discharge direction is available in 11 patterns. Also, by setting the remote controller to the appropriate settings, you can adjust the air-flow and speed. Select the required settings from the Table 1 according to the location in which you want to install the unit. (More than two directions must be selected.)

- Decide on the discharge direction pattern.
- Be sure to set the remote controller to the appropriate settings according to the number of air outlets and the height of the ceiling on which the main unit will be installed. (Refer to page 14.)

Notes:

- When changing the number of directions, you need an air outlet shutter plate, which is optional part.
- Do not select 2 directions in a hot and humid environment. (Dew formation or dew drop may result.)

9.4. Installing the grille

9.4.1. Preparations (Fig. 9-5)

Make sure to flip 2 hooks on the grille up.

9. Installing the grille

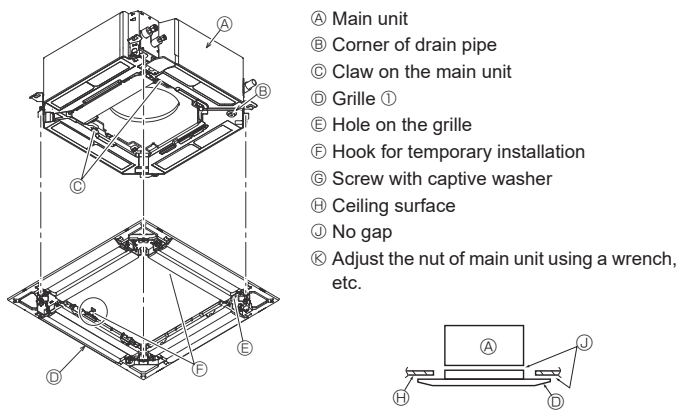

Fig. 9-6

< The grille temporary installed >

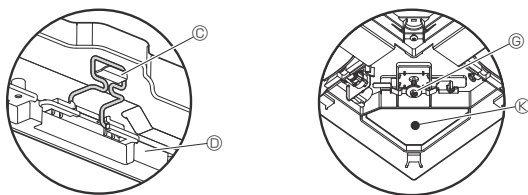

Fig. 9-7

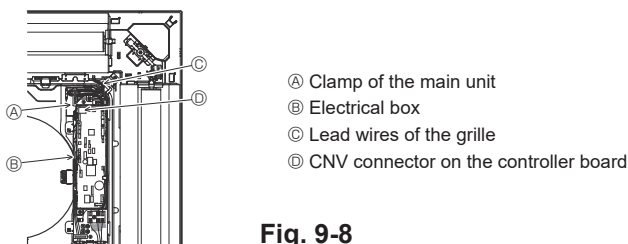

Fig. 9-8

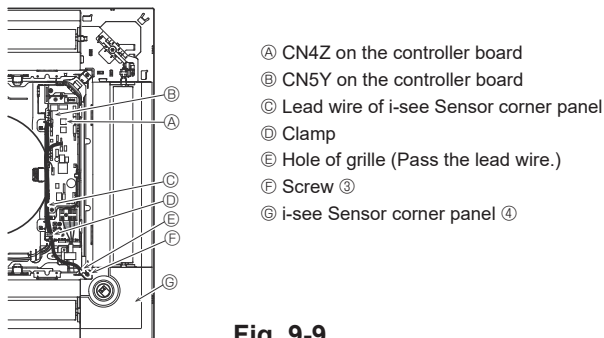

Fig. 9-9

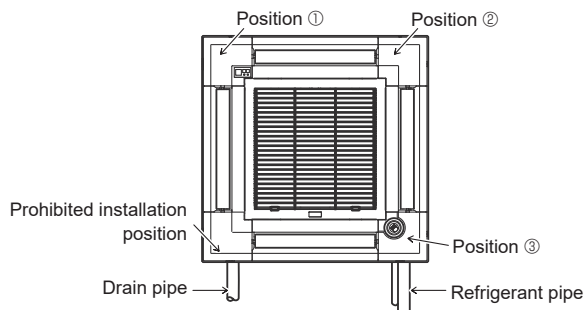

Fig. 9-10

9.4.2. Temporary installation of the grille (Fig. 9-6)

- Join the corner of drain pipe on the main unit with the corner with hole on the grille and put them together temporarily by hanging the hook of the grille to the claw of the main unit.

9.4.3. Fixing the grille

- By tightening the pre-installed screws, fix the grille onto the main unit. (Fig. 9-6)
Note:
Make sure there is no gap between the main unit and the grille or between the grille and the ceiling surface. (Fig. 9-7)

If there is a gap between the grille and the ceiling:

With the grille attached, slightly adjust the installation height of the main unit and clear the gap.

⚠ Caution:

- When tightening the screw, make sure that the tightening torque is 2.8 N·m to 3.6 N·m, 2.1 to 2.6 ft·lbs. Never use an impact screw driver.
- After tightening the screw, confirm that the two grille hooks (Fig. 9-6) are latched onto the hooks on the main unit.

9.4.4. Wire connection (Fig. 9-8)

- Loose the 2 screws fixing the electrical box cover on the main unit, and slide the cover to open.
- Route the lead wire from side of the electrical box.
- Make sure to connect a connector for vane motor (white, 20 poles) to CNV connector (white) on the controller board of the main unit.
- Lead wires that lead off the grille must be held together without slack using a clamp into the electrical box.

9.4.5. Installation of i-see Sensor corner panel (Fig. 9-9)

- Route the lead wire from the side of electrical box.
- Route the lead wire connector (white, 4 poles and white, 5 poles) of the i-see Sensor corner panel ④ from the side of the electrical box on the main unit and connect to the connector CN4Z and CN5Y on the controller board.
- The remaining lead wire of i-see Sensor corner panel must be held together without slack using the clamp into the electrical box.
- Put the cover back on the electrical box with 2 screws.

Note:

Make sure wires are not caught in the electrical box cover.

- The i-see Sensor corner panel should be fixed onto the grille ① with screw ③.
- * If the position of the i-see Sensor was changed from default position (Position ③) to the other position, change the function settings. (Refer to page 14 and Fig. 9-10)
- The i-see Sensor corner panel can not installed on the drain pipe side for the main unit. (Refer to Fig. 9-10)

Position ①: (Air outlet identification marks □/□□□□)

Position ②: (Air outlet identification marks □/□□)

Position ③: Default i-see Sensor position (Air outlet identification marks □□/□□□)

9. Installing the grille

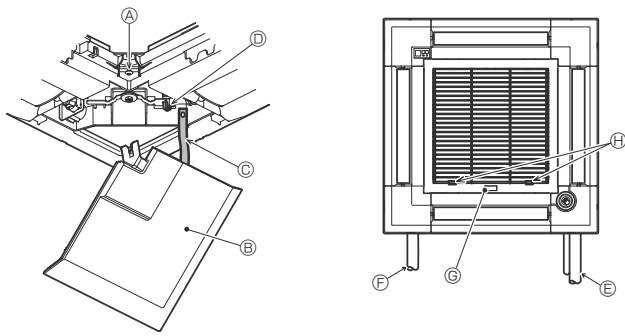

Fig. 9-11

9.5. Installing the intake grille (Fig. 9-11)

Note:

When reinstalling the corner panels (each with a safety strap attached), connect the other end of each safety strap to the grille as shown in the illustration.

* If the corner panels are not attached surely, they may fall off while the main unit is operating.

• Perform the procedure that is described in “9.2. Preparing to attach the grille” in reverse order to install the intake grille and the corner panel.

• The direction of the intake grille can be changed according to the wishes of the customer.

Ⓐ Screw (4 × 16)

Ⓑ Corner panel

Ⓒ Safety strap

Ⓓ Hook

Ⓔ Refrigerant pipe

Ⓕ Drain pipe

Ⓖ Company logo

* Installation in any position is possible.

Ⓜ Initial position of the levers on the intake grille

* Although the clips can be installed in any of 4 positions, the configuration shown here is recommended. (It is not necessary to remove the intake grille when maintenance is performed on the electrical box of the main unit.)

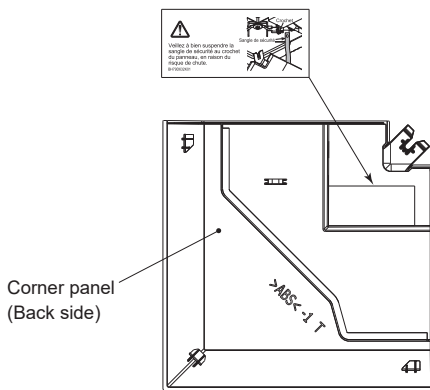

Fig. 9-12

9.6. French label (Fig. 9-12)

The French label shown to the left is included with this product.

Place it over the English label as necessary.

10. Easy maintenance function

Maintenance data, such as the indoor/outdoor unit's heat exchanger temperature and compressor operation current can be displayed with "Smooth maintenance".

* This cannot be executed during test operation.

* Depending on the combination with the outdoor unit, this may not be supported by some models.

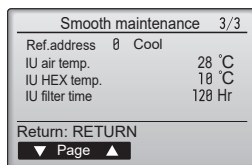
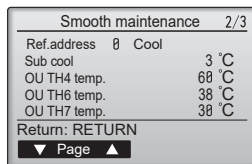
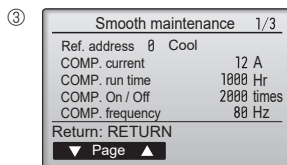
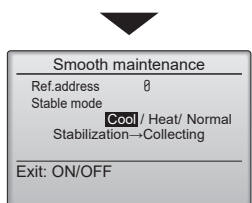
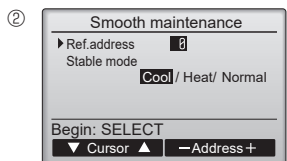
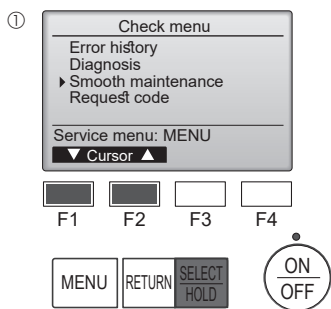

- Select "Service" from the Main menu, and press the [SELECT/HOLD] button.
- Select "Check" with the [F1] or [F2] button, and press the [SELECT/HOLD] button.
- Select "Smooth maintenance" with the [F1] or [F2] button, and press the [SELECT/HOLD] button.

Select each item.

- Select the item to be changed with the [F1] or [F2] button.
- Select the required setting with the [F3] or [F4] button.
 - "Ref. address" setting "0"- "15"
 - "Stable mode" setting "Cool" / "Heat" / "Normal"
- Press the [SELECT/HOLD] button, fixed operation will start.
- * Stable mode will take approx. 20 minutes.

The operation data will appear.

The Compressor-Accumulated operating (COMP. run) time is 10-hour unit, and the Compressor-Number of operation times (COMP. On/Off) is a 100-time unit (fractions discarded)

Navigating through the screens

- To go back to the Main menu [MENU] button
- To return to the previous screen [RETURN] button

Index

1. Consignes de sécurité.....	1	6. Installations électriques.....	9
2. Emplacement pour l'installation.....	3	7. Marche d'essai.....	18
3. Installation de l'appareil intérieur.....	3	8. Contrôle du système.....	21
4. Installation de la tuyauterie du réfrigérant.....	7	9. Installer la grille.....	22
5. Mise en place du tuyau d'écoulement.....	8	10. Fonction d'entretien aisé.....	25





Remarque:

Dans le présent manuel d'utilisation, l'expression "Télécommande fi laire" fait uniquement référence au modèle PAR-42MAAUB. Pour toute information sur l'autre télécommande, reportez-vous au manuel d'installation ou au manuel de réglage initial fournis dans les boîtes.



1. Consignes de sécurité

- ▶ Avant d'installer le climatiseur, lire attentivement toutes les "Consignes de sécurité".
- ▶ Les "Consignes de sécurité" reprennent des points très importants concernant la sécurité. Veuillez bien à les suivre.
- ▶ Il est nécessaire de consulter ou d'obtenir l'autorisation de la compagnie d'électricité concernée avant de connecter le système.



SIGNIFICATION DES SYMBOLES AFFICHÉS SUR L'APPAREIL

		AVERTISSEMENT (Risque d'incendie)	Cet appareil utilise un réfrigérant inflammable. Si le réfrigérant fuit et entre en contact avec une flamme ou une pièce chaude, il produira un gaz toxique et un incendie risque de se déclencher.
			Veuillez lire le MANUEL D'UTILISATION avec soin avant utilisation.
			Le personnel d'entretien est tenu de lire avec soin le MANUEL D'UTILISATION et le MANUEL D'INSTALLATION avant utilisation.
			De plus amples informations sont disponibles dans le MANUEL D'UTILISATION, le MANUEL D'INSTALLATION et documents similaires.

Symboles utilisés dans le texte

-  **Avertissement :**
Précautions à suivre pour éviter tout danger de blessure ou de décès de l'utilisateur.
-  **Précaution :**
Décrit les précautions qui doivent être prises pour éviter d'endommager l'appareil.

Symboles utilisés dans les illustrations

-  : Indique un élément qui doit être mis à la terre.
-  : À éviter absolument.

Une fois l'installation terminée, expliquer les "Consignes de sécurité", l'utilisation et l'entretien de l'appareil au client conformément aux informations du mode d'emploi et effectuer l'essai de fonctionnement en continu pour garantir un fonctionnement normal. Le manuel d'installation et le mode d'emploi doivent être fournis à l'utilisateur qui doit les conserver. Ces manuels doivent également être transmis aux nouveaux utilisateurs.

Avertissement :

- Prendre soin de lire les étiquettes se trouvant sur l'appareil principal.
- Contacter un revendeur ou un technicien agréé pour installer, déplacer et réparer l'appareil.
- N'essayez jamais de réparer ou de déplacer vous-même l'appareil.
- Ne pas modifier l'appareil. Cela pourrait provoquer un risque d'incendie, d'électrocution, de blessure ou de fuite d'eau.
- Pour l'installation et le déplacement, suivre les instructions fournies dans le manuel d'installation et utiliser des outils et des éléments de tuyauterie spécifiquement conçus pour l'utilisation avec le réfrigérant indiqué dans le manuel d'installation de l'appareil extérieur.
- L'appareil doit être installé conformément aux instructions pour réduire les risques de dommages liés à des tremblements de terre, des typhons ou des vents violents. Une installation incorrecte peut entraîner la chute de l'appareil et provoquer des dommages ou des blessures.
- L'appareil doit être solidement installé sur une structure pouvant supporter son poids.
- L'appareil sera stocké dans une zone bien ventilée où la taille des pièces correspond à la surface des pièces spécifiée pour le fonctionnement.
- Si le climatiseur est installé dans une petite pièce ou dans un local fermé, certaines mesures doivent être prises pour éviter que la concentration de réfrigérant ne dépasse le seuil de sécurité en cas de fuite de réfrigérant. En cas de fuite de réfrigérant et de dépassement du seuil de concentration, des risques liés au manque d'oxygène dans la pièce peuvent survenir.
- Tenir les appareils à gaz, les radiateurs électriques et autres sources d'incendie (sources d'inflammation) à l'écart des lieux où l'installation, les réparations et autres travaux sur le climatiseur seront effectués.
- Tout contact du réfrigérant avec une flamme libère des gaz toxiques.
- Aérer la pièce en cas de fuite de réfrigérant lors de l'utilisation. Le contact du réfrigérant avec une flamme peut provoquer des émanations de gaz toxiques.
- Tout travail sur les installations électriques doit être effectué par un technicien qualifié conformément aux réglementations locales et aux instructions fournies dans ce manuel.
- N'utiliser que les câbles spécifiés pour les raccordements. Les raccordements doivent être réalisés correctement sans tension sur les bornes. Ne jamais effectuer de jonction sur les câbles (sauf en cas d'indications contraires). Le non respect de cette consigne peut entraîner une surchauffe ou un incendie.
- Ne pas utiliser de raccordement intermédiaire des fils électriques.

- Lors de l'installation, du déplacement ou de l'entretien du climatiseur, n'utilisez que le réfrigérant indiqué sur l'appareil extérieur pour remplir les tuyaux de réfrigérant. Ne pas le mélanger avec un autre réfrigérant et faire le vide d'air dans les tuyaux.
- Si du réfrigérant est mélangé avec de l'air, cela peut provoquer des pointes de pression dans les tuyaux de réfrigérant et entraîner une explosion et d'autres risques.
- L'utilisation d'un réfrigérant différent de celui spécifié pour le climatiseur peut entraîner des défaillances mécaniques, des dysfonctionnements du système ou une panne de l'appareil. Dans le pire des cas, cela peut entraîner un obstacle à la mise en sécurité du produit.
- L'appareil doit être installé conformément aux réglementations nationales relatives au câblage.
- Cet appareil n'est pas conçu pour être utilisé par des personnes (y compris des enfants) présentant des capacités physiques, sensorielles ou mentales réduites, ou manquant d'expérience et de connaissances, à moins qu'elles ne soient supervisées ou aient reçu des instructions relatives à l'utilisation de l'appareil par une personne responsable de leur sécurité.
- Les enfants doivent être surveillés pour s'assurer qu'ils ne jouent pas avec l'appareil.
- Le panneau protecteur du boîtier électrique doit être solidement fixé.
- Si le cordon d'alimentation est endommagé, il doit être remplacé par le fabricant, ses revendeurs ou un technicien qualifié pour éviter tout danger de choc électrique.
- N'utiliser que les accessoires agréés par Mitsubishi Electric et contacter un revendeur ou un technicien agréé pour les installer.
- Une fois l'installation terminée, vérifier les éventuelles fuites de réfrigérant. Si le réfrigérant fuit dans la pièce et entre en contact avec la flamme d'un chauffage ou d'une cuisinière, des gaz toxiques peuvent se dégager.
- Ne faites usage d'aucun moyen visant à accélérer le processus de dégivrage ou à nettoyer autre que ceux recommandés par le fabricant.
- L'appareil doit être rangé dans une pièce ne contenant aucune source d'allumage continue (exemple : flammes nues, appareil à gaz ou chauffage électrique).
- Ne percez pas et ne brûlez pas l'appareil.
- Sachez que les réfrigérants peuvent être inodores.
- La tuyauterie doit être protégée contre tout dommage physique.

1. Consignes de sécurité

- L'installation de tuyauterie doit être limitée au strict minimum.
- Les réglementations nationales sur les gaz doivent être respectées.
- Gardez les ouvertures de ventilation libres d'obstruction.
- Ne pas utiliser d'alliage de soudure à basse température pour le brasage des tuyaux de réfrigérant.
- Lors de travaux de soudure, veiller à assurer une ventilation suffisante de la pièce. Veiller à ce qu'aucun matériau dangereux ou inflammable ne se trouve à proximité.
- Si le travail est effectué dans une pièce fermée, de petite taille ou un endroit similaire, vérifier l'absence de toute fuite de réfrigérant avant de commencer le travail. Si le réfrigérant fuit et s'accumule, il risque de s'enflammer et des gaz toxiques peuvent se dégager.
- Faites attention quand vous utilisez une source de chaleur auxiliaire et suivez toutes les instructions du fabricant tiers ainsi que les directives de sécurité pour l'installation et l'utilisation.
Toute source de chaleur auxiliaire connectée à cette unité par la connexion CN24 doit être dotée d'un mécanisme de contrôle de la température indépendant. Tout manquement au montage et à l'entretien de ce mécanisme de contrôle de la température peut annuler la garantie de cette unité.
Mitsubishi Electric n'acceptera aucune obligation de garantie ni aucune autre responsabilité en cas de dommage ou de perte en connexion avec ces chauffages auxiliaires tiers.
- Quand vous raccordez cet appareil intérieur à un appareil extérieur multizones et via un boîtier de dérivation, reportez-vous à la section "Alignements d'appareils intérieurs connectables" du manuel d'installation de l'appareil extérieur multizones.

1.1. Avant l'installation (Environnement)

⚠ Précaution:

- Ne pas utiliser l'appareil dans un environnement inhabituel. Si le climatiseur est installé dans des endroits exposés à la vapeur, à l'huile volatile (notamment l'huile de machine), au gaz sulfurique ou à une forte teneur en sel, par exemple, en bord de mer, les performances peuvent considérablement diminuer et les pièces internes de l'appareil être endommagées.
- Ne pas installer l'appareil dans des endroits où des gaz de combustion peuvent s'échapper, se dégager ou s'accumuler. L'accumulation de gaz de combustion autour de l'appareil peut provoquer un incendie ou une explosion.
- Ne pas placer d'aliments, de plantes, d'animaux en cage, d'objets d'art ou d'instruments de précision dans la soufflerie d'air direct de l'appareil intérieur ou à proximité de l'appareil au risque de les endommager par des variations de température ou des gouttes d'eau.
- Si l'humidité ambiante dépasse 80% ou si le tuyau d'écoulement est bouché, des gouttes d'eau peuvent tomber de l'appareil intérieur. Ne pas installer l'appareil intérieur dans un endroit où ces gouttes peuvent provoquer des dommages.
- Lors de l'installation de l'appareil dans un hôpital ou un centre de communications, se préparer au bruit et aux interférences électroniques. Les inverseurs, les appareils électroménagers, les équipements médicaux haute fréquence et de communications radio peuvent provoquer un dysfonctionnement ou une défaillance du climatiseur. Le climatiseur peut également endommager les équipements médicaux et de communications, perturbant ainsi les soins et réduisant la qualité d'affichage des écrans.
- Lorsque vous utilisez un aérosol pour la construction intérieure, les travaux de finition ou le scellement d'une ouverture de pénétration de la tuyauterie, coupez le disjoncteur et ventilez la pièce.
Le gaz contenu dans les aérosols pourrait entraîner une fausse détection et des déclenchements inopinés du détecteur de fuite de réfrigérant.

1.2. Avant l'installation ou le déplacement

⚠ Précaution:

- Transporter les appareils avec précaution. L'appareil doit être transporté par au moins deux personnes, car il pèse 20 kg, 44 lbs minimum. Ne pas le saisir par les rubans d'emballage. Porter des gants de protection en raison du risque de se blesser les mains sur les ailettes ou d'autres pièces.
- Veiller à éliminer le matériel d'emballage en toute sécurité. Le matériel d'emballage (clous et autres pièces en métal ou en bois) peut provoquer des blessures.
- Isoler le tuyau de réfrigérant pour éviter la condensation. S'il n'est pas correctement isolé, de la condensation risque de se former.
- Placer un isolant thermique sur les tuyaux pour éviter la condensation. L'installation incorrecte du tuyau d'écoulement peut provoquer des fuites d'eau et endommager le plafond, le sol, les meubles ou d'autres objets.
- Ne pas nettoyer le climatiseur à l'eau au risque de provoquer un choc électrique.
- Serrer tous les écrous évasés conformément aux spécifications à l'aide d'une clé dynamométrique. S'ils sont trop serrés, ils peuvent casser après une période prolongée.
- Si l'appareil fonctionne pendant de nombreuses heures lorsque la température/le taux d'humidité de l'air au-dessus du plafond sont élevés (point de rosée supérieur à 26 °C, 79 °F), de la condensation peut se produire dans l'appareil intérieur ou dans les matériaux du plafond. Si les appareils doivent être utilisés dans ces conditions, ajoutez une couche d'isolation (10 à 20 mm, 25/64 à 25/32 in.) sur toute la surface de l'appareil et du plafond pour éviter la condensation.

1.3. Avant l'installation électrique

⚠ Précaution:

- Veiller à installer des coupe-circuits. Dans le cas contraire, un choc électrique peut se produire.
- Pour les lignes électriques, utiliser des câbles standard de capacité suffisante. Dans le cas contraire, un court-circuit, une surchauffe ou un incendie peut se produire.
- Lors de l'installation des lignes électriques, ne pas mettre les câbles sous tension.
- Veiller à mettre l'appareil à la terre. Une mise à la terre incorrecte de l'appareil peut provoquer un choc électrique.
- Utiliser des coupe-circuits (disjoncteur de fuite à la terre, interrupteur d'isolement (fusible +B) et disjoncteur à boîtier moulé) à la capacité spécifiée. Si la capacité du coupe-circuit est supérieure à celle spécifiée, une défaillance ou un incendie peut se produire.

1.4. Avant la marche d'essai

⚠ Précaution:

- Activer l'interrupteur principal au moins 12 heures avant la mise en fonctionnement de l'appareil. L'utilisation de l'appareil juste après sa mise sous tension peut endommager sérieusement les pièces internes.
- Avant d'utiliser l'appareil, vérifier que tous les panneaux, toutes les protections et les autres pièces de sécurité sont correctement installés. Les pièces tournantes, chaudes ou à haute tension peuvent provoquer des blessures.
- Ne pas utiliser le climatiseur si le filtre à air n'est pas installé. Sinon, des poussières peuvent s'accumuler et endommager l'appareil.
- Ne pas toucher les interrupteurs les mains humides au risque de provoquer un choc électrique.
- Ne pas toucher les tuyaux de réfrigérant les mains nues lors de l'utilisation.
- A la fin de l'utilisation de l'appareil, attendre au moins cinq minutes avant de désactiver l'interrupteur principal. Dans le cas contraire, une fuite d'eau ou une défaillance peut se produire.

2. Emplacement pour l'installation

Consulter le manuel d'installation de l'appareil extérieur.

3. Installation de l'appareil intérieur

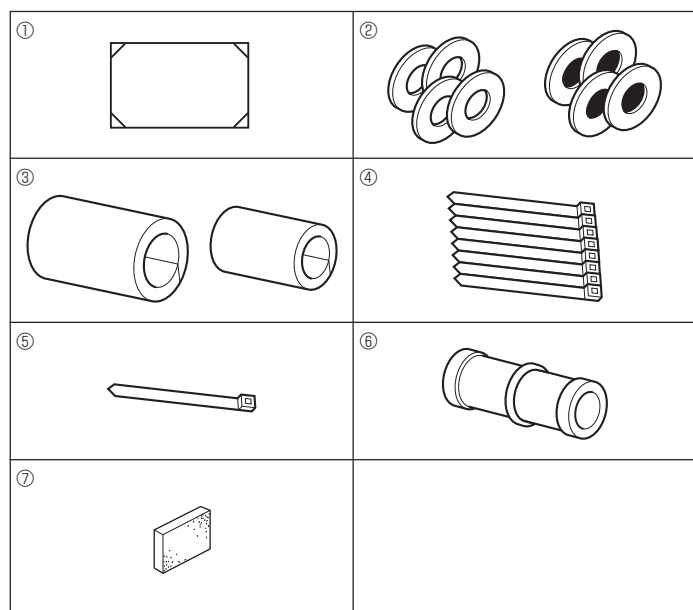

Fig. 3-1

3.1. Vérifier les accessoires qui accompagnent l'appareil intérieur (Fig. 3-1)

L'appareil intérieur doit être livré avec les accessoires suivants:

	Nom de l'accessoire	Qté
①	Schéma d'installation (haut du colis)	1
②	Rondelles (avec isolation)	4
	Rondelles (sans isolation)	4
③	Cache-tuyaux (pour le raccord des tuyaux de réfrigérant) petit diamètre	1
	grand diamètre	1
④	Courroie (large)	8
⑤	Courroie (petite)	1
⑥	Prise d'écoulement	1
⑦	Isolation	1

3. Installation de l'appareil intérieur

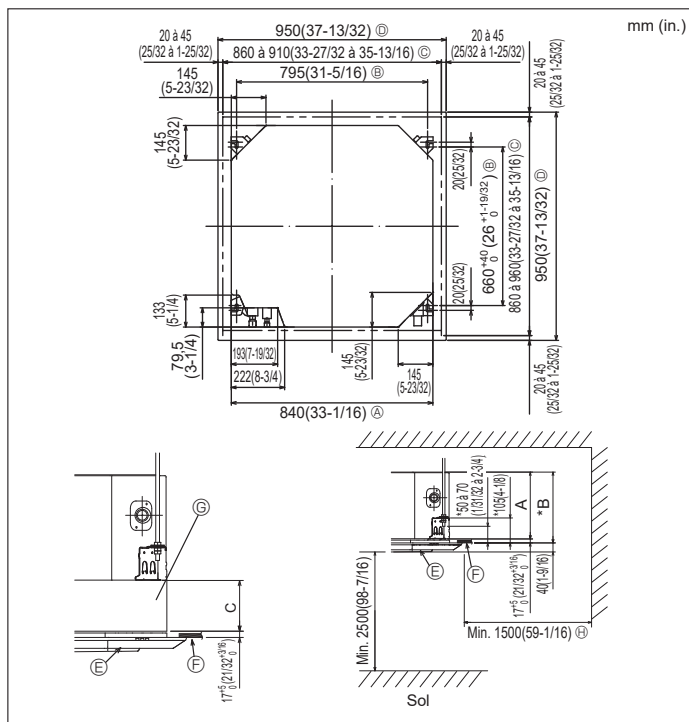

Fig. 3-2

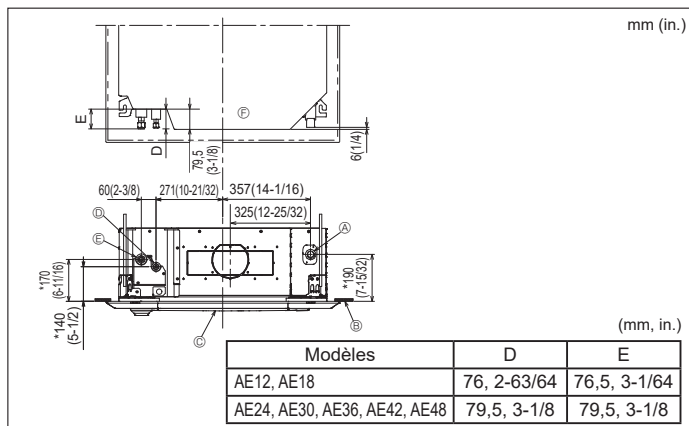

Fig. 3-3

3.2. Ouvertures dans le plafond et emplacement des boulons de suspension (Fig. 3-2)

⚠ Précaution:

Installer l'appareil intérieur à 2,5 m, 98-7/16 in. au moins au-dessus du sol ou sur un plan surélevé.

Pour les appareils qui ne sont pas accessibles au public.

- Utiliser le schéma d'installation (dans le haut du colis) et le gabarit (fourni comme accessoire avec la grille) pour créer une ouverture dans le plafond de sorte à pouvoir installer l'appareil principal comme illustré sur le schéma. (Les méthodes d'utilisation du schéma et du gabarit sont indiquées également.)

* Avant toute utilisation, vérifier les dimensions du schéma et du gabarit car celles-ci peuvent changer en fonction de la température et de l'humidité.

* Les dimensions de l'ouverture dans le plafond peuvent être définies au sein de la plage indiquée dans la Fig. 3-2 ; centrer l'appareil principal par rapport à l'ouverture dans le plafond, en veillant à la symétrie de chaque côté par rapport à l'orifice.

- Utiliser des boulons de suspension M10 (3/8").

* L'acquisition des boulons de suspension doit se faire localement.

- Installer l'appareil de manière sûre, en veillant à ce qu'il n'y ait pas de vide entre le panneau du plafond et la grille ni entre l'appareil principal et la grille.

- Ⓐ Partie extérieure de l'appareil principal
- Ⓑ Grille
- Ⓒ Ecartement entre les boulons
- Ⓓ Plafond
- Ⓔ Boîtier optionnel
- Ⓕ Partie extérieure de la grille
- Ⓖ Toute la périphérie

* N'oubliez pas que l'espace laissé entre le panneau de l'appareil côté plafond et le pan de plafond, etc. doit être de 7 mm, 5/16 in. minimum.

* Lorsque le boîtier optionnel est installé, ajouter la valeur indiquée dans le tableau suivant à la valeur C indiquée sur la figure.

(mm, in.)

Modèles	A	B
AE12, AE18	241, 9-1/2	258, 10-5/32
AE24, AE30, AE36, AE42, AE48	281, 11-1/16	298, 11-23/32

Boîtier optionnel

(mm, in.)

	C
Boîtier multifonctions	135, 5-5/16
Appareil flux total 3D	80, 3-5/32

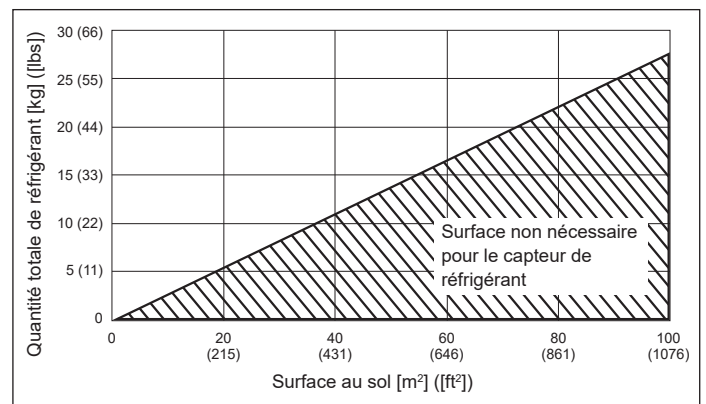

Si $M/A \leq 0,27$, vous pouvez désactiver le capteur de réfrigérant en réglant le commutateur DIP ci-dessous.

M : Quantité totale de réfrigérant [kg] ([lbs])

A : Surface au sol [m²] ([ft²])

SW	ACTIVÉ ou DÉSACTIVÉ	Contenu
SW5-3	ACTIVÉ	Le capteur de réfrigérant est désactivé.
	DÉSACTIVÉ	Le capteur de réfrigérant est activé.

Précaution : Ne réglez pas ce commutateur DIP dans un environnement où $M/A \geq 0,27$. Si une fuite de réfrigérant se produit alors que le capteur de réfrigérant est désactivé, le dispositif de sécurité ne pourra pas fonctionner.

3.3. Emplacement des tuyaux de réfrigérant et d'écoulement de l'appareil intérieur (Fig. 3-3)

Les chiffres marqués d'une * sur le croquis représentent les dimensions de l'appareil principal sans tenir compte de celles du boîtier multifonctions disponible en option.

- Ⓐ Tuyau d'évacuation
- Ⓑ Plafond
- Ⓒ Grille
- Ⓓ Tuyau de réfrigérant (liquide)
- Ⓔ Tuyau de réfrigérant (gaz)
- Ⓕ Appareil principal

* Lorsque le boîtier optionnel est installé, ajouter la valeur indiquée dans le tableau suivant à la valeur C indiquée sur la figure.

3. Installation de l'appareil intérieur

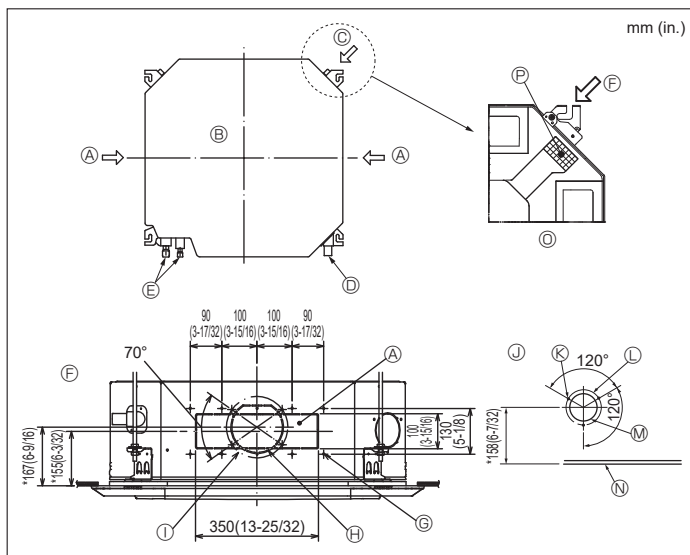

Fig. 3-4

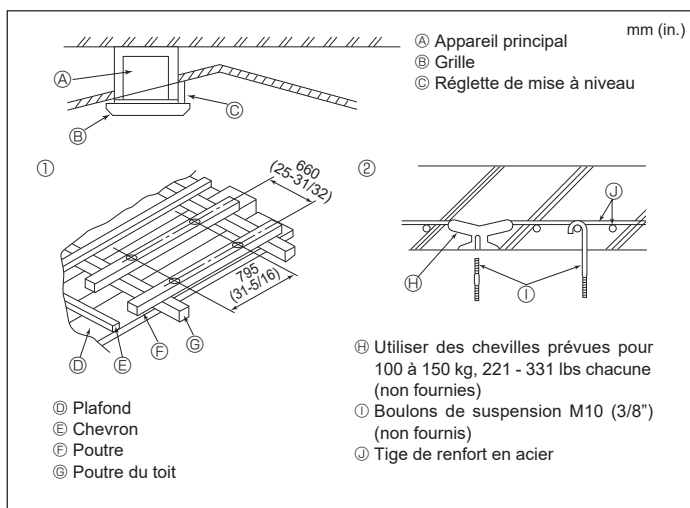

Fig. 3-5

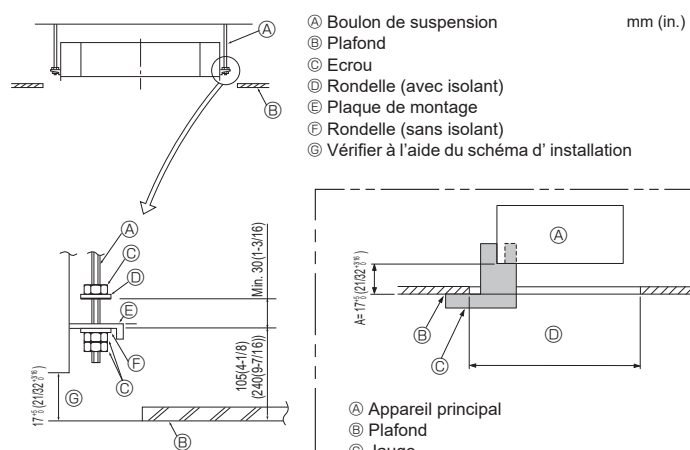

Fig. 3-6

Fig. 3-7

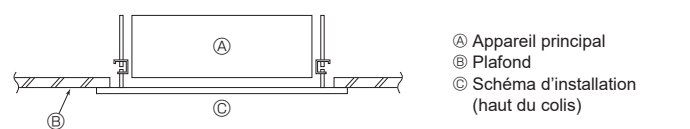

Fig. 3-8

3.4. Orifice pour le tuyau d'embranchement et orifice pour l'arrivée d'air frais (Fig. 3-4)

Lors de l'installation, utiliser les orifices des tuyaux (coupés) dont les positions sont indiquées dans les Fig. 3-4, en cas de nécessité.

- Il est également possible de créer un orifice d'arrivée d'air frais pour le boîtier multifonctions en option.

Remarque :

- La figure marquée d'un astérisque * sur le schéma représente les dimensions de l'appareil principal sans tenir compte des dimensions du boîtier multifonctions disponible en option.
- Lors de l'installation de ce boîtier multifonctions, ajouter 135 mm, 5 - 5/16 in. aux dimensions reprises sur la figure.
- Lors de l'installation des tuyaux d'embranchement, veiller à toujours les isoler correctement sinon de la condensation risque de se former et des gouttes pourraient tomber.
- Lors de l'installation de l'orifice pour l'arrivée d'air frais, veiller à retirer l'isolant qui est collé dans l'appareil intérieur.
- Lorsque l'air extérieur pénètre directement dans l'appareil principal, le volume d'air frais ne doit pas dépasser 5 % du volume d'air de l'appareil intérieur.
- Pour permettre à l'air extérieur de pénétrer, le ventilateur du tuyau et le filtre anti-poussière qui évitent toute pénétration de poussière ou autres particules dans l'appareil, sont indispensables.
- Pour en savoir plus, voir "Volume d'arrivée d'air frais & propriétés de la pression statique" dans le LIVRE DES DONNÉES série P.
- Lorsque l'air extérieur pénètre dans l'appareil principal, le bruit de fonctionnement peut être plus important.

- A Orifice du tuyau d'embranchement
- B Appareil principal
- C Orifice d'arrivée d'air frais
- D Tuyau d'écoulement
- E Tuyau de réfrigérant
- F Diagramme de l'orifice du tuyau d'embranchement (vu du côté opposé)
- G Vis autotaraudeuses 14-4x10
- H Orifice prédécoupé de $\varnothing 150$ mm, $\varnothing 5-7/8$ in.
- I Ecartement de l'orifice perforé $\varnothing 175$ mm, $\varnothing 6-7/8$ in.
- J Diagramme de l'orifice d'arrivée d'air frais
- K Vis autotaraudeuses 3-4x10
- L Ecartement de l'orifice perforé $\varnothing 125$ mm, $\varnothing 4-15/16$ in.
- M Orifice prédécoupé $\varnothing 100$ mm, $\varnothing 3-15/16$ in.
- N Plafond
- O Figure expliquant comment retirer l'isolant
- P Isolation

3.5. Structure de suspension (Construire une structure renforcée à l'endroit de suspension de l'appareil) (Fig. 3-5)

Les travaux à effectuer au plafond varient en fonction du type d'édifice. Il convient de consulter les constructeurs et les décorateurs du bâtiment pour plus de détails.

- (1) Étendue de la découpe dans le plafond: Le plafond doit être parfaitement à l'horizontale et ses fondations (encadrement: linteaux de bois ou supports de linteaux) doivent être renforcées afin d'éviter qu'il ne vibre.
- (2) Découper et déposer les fondations du plafond.
- (3) Renforcer les extrémités de la fondation du plafond à l'endroit de la découpe et ajouter une fondation de renfort pour assurer les extrémités des traverses du plafond.
- (4) Lors de l'installation de l'appareil sur un plafond incliné, installer une règlette de mise à niveau entre le plafond et la grille de telle sorte que l'appareil soit à l'horizontale.

- ① Structures en bois
- Utiliser les tirants (pour les maisons de plain-pied) ou les poutres de l'étage (pour les maisons à étage) comme renforts.
- Les poutres en bois devant servir à soutenir les climatiseurs doivent être robustes et leurs côtés doivent avoir au moins 6 cm, $\varnothing 2-3/8$ in. de long si les poutres sont séparées d'un intervalle de maximum 90 cm, $\varnothing 35-7/16$ in. ou ils doivent avoir 9 cm, $\varnothing 3-9/16$ in. de long si les poutres sont séparées par un intervalle allant jusqu'à 180 cm, 70-7/8 in.. Les boulons de suspension doivent avoir 10 mm de diamètre (3/8"). (Ces boulons ne sont pas livrés avec l'appareil.)
- ② Structures en béton armé

Fixer les boulons de suspension à l'aide de la méthode illustrée ou utiliser des chevilles en acier ou en bois, etc. pour installer les boulons de suspension.

3.6. Méthodes de suspension de l'appareil (Fig. 3-6)

Suspendre l'appareil principal comme indiqué sur le diagramme. Les chiffres fournis entre parenthèses représentent les dimensions nécessaires en cas d'installation d'un boîtier multifonctions en option.

1. Poser à l'avance les éléments sur les boulons de suspension dans l'ordre rondelles (avec isolant), rondelles (sans isolant) et écrous (double).
- Placer la rondelle avec isolant de telle sorte que la partie isolante soit tournée vers le bas.
- En cas d'utilisation de rondelles supérieures pour suspendre l'appareil principal, les rondelles inférieures (avec isolant) et les écrous (doubles) doivent être installés postérieurement.
2. Lever l'appareil à la hauteur adéquate des boulons de suspension pour introduire la plaque de montage entre les rondelles et la serrer convenablement.
3. Lorsque l'appareil principal ne peut pas être aligné contre l'orifice de montage au plafond, il est possible de le régler par une fente prévue sur la plaque de montage.
- S'assurer que le point A s'effectue dans une fourchette allant de 17 à 22 mm, 21/32 à 27/32 in.. Le non respect de cette marge pourrait être à l'origine de certains dégâts. (Fig. 3-7)

⚠ Précaution:

Utiliser la moitié supérieure du carton comme couvercle de protection pour empêcher les poussières ou les débris de pénétrer à l'intérieur de l'appareil avant la mise en place du couvercle de finition ou lors de l'application de matériaux de revêtement du plafond.

3.7. Confirmer l'emplacement de l'appareil principal et serrer les boulons de suspension (Fig. 3-8)

- A l'aide du gabarit fixé à la grille, s'assurer que le bas de l'appareil est aligné par rapport à l'ouverture dans le plafond. Veiller à bien vérifier ce point sinon des gouttes de condensation dues aux fuites d'air, etc. risquent de tomber.
- A l'aide d'un niveau ou d'un tube en vinyle rempli d'eau, vérifier que l'appareil principal soit bien à l'horizontale.
- Lorsque la bonne position de l'appareil principal est définie avec certitude, serrer convenablement les écrous des boulons de suspension pour le fixer.
- Le schéma d'installation (dans le haut du colis) peut servir de feuille protectrice pour empêcher la poussière de pénétrer à l'intérieur de l'appareil lorsque les grilles doivent rester enlevées pendant un certain temps ou si le recouvrement du plafond doit être remis en place ou ré-égalisé après l'installation de l'appareil.
- * Pour plus de détails concernant le montage, veuillez vous reporter aux instructions du schéma d'installation. (haut du colis)

3. Installation de l'appareil intérieur

MINIMUMS POUR L'INSTALLATION 8779151K01	
HAUTEUR	2,5m(8,2ft)
NOTES: 1. LA SURFACE DE LA PIÈCE MINIMUM POUR L'INSTALLATION DÉPEND DE LA QUANTITÉ DE RÉFÉRIENT. CONSULTEZ LE MANUEL D'INSTALLATION POUR PLUS DE DÉTAILS.	

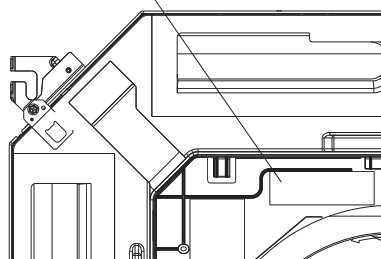

Fig. 3-9

3.8. Étiquette en français (Fig. 3-9)

L'étiquette en français montrée à gauche est fournie avec le produit. Placez-la sur l'étiquette en anglais si nécessaire.

4. Installation de la tuyauterie du réfrigérant

4.1. Consignes

Pour les appareils utilisant le réfrigérant R454B

- Utiliser le cuivre phosphoreux C1220, pour des tuyaux sans soudure en cuivre et en alliage de cuivre, pour raccorder les tuyaux de réfrigérant. Utiliser les tuyaux de réfrigérant dont l'épaisseur est spécifiée dans le tableau ci-dessous. Vérifier que l'intérieur des tuyaux est propre et dépourvu de tout agent nocif tel que des composés sulfuriques, des oxydants, des débris ou des saletés.

⚠ Avertissement:

Lors de l'installation, du déplacement ou de l'entretien du climatiseur, n'utilisez que le réfrigérant indiqué sur l'appareil extérieur pour remplir les tuyaux de réfrigérant. Ne pas le mélanger avec un autre réfrigérant et faire le vide d'air dans les tuyaux.

Si du réfrigérant est mélangé avec de l'air, cela peut provoquer des pointes de pression dans les tuyaux de réfrigérant et entraîner une explosion et d'autres risques.

L'utilisation d'un réfrigérant différent de celui spécifié pour le climatiseur peut entraîner des défaillances mécaniques, des dysfonctionnements du système ou une panne de l'appareil. Dans le pire des cas, cela peut entraîner un obstacle à la mise en sécurité du produit.

ø6,35 mm, ø1/4 in. épaisseur 0,8 mm, 1/32 in.	ø9,52 mm, ø3/8 in. épaisseur 0,8mm, 1/32 in.
ø12,7 mm, ø1/2 in. épaisseur 0,8 mm, 1/32 in.	ø15,88 mm, ø5/8 in. épaisseur 1,0 mm, 3/64 in.

- Ne pas utiliser de tuyaux plus fins que ceux spécifiés ci-dessus.

4.2. Connexion des tuyaux (Fig. 4-1)

- En cas d'utilisation de tuyaux en cuivre disponibles sur le marché, envelopper les tuyaux de liquide et de gaz avec de la matière isolante vendue dans le commerce sur le marché (résistant à une chaleur de 100 °C, 212 °F ou supérieure et d'une épaisseur de 12 mm, 15/32 in. ou plus).
- Évasez les extrémités des tuyaux de réfrigérant. Ⓐ
- Appliquez de l'huile de réfrigérant sur toute la surface évasée du fond. Ⓑ
- Utilisez les écrous évasés en procédant comme suit. Ⓒ
- Le raccordement est réalisé en alignant d'abord le centre puis en serrant les 3 ou 4 premiers tours de l'écrou de fixation à évasement.
- Utilisez 2 clés pour serrer les connexions des tuyaux. Ⓓ
- Utiliser la matière isolante des tuyaux de réfrigérant fournie afin d'envelopper les connexions des appareils intérieurs. Effectuer l'isolation avec soin.
- Après le raccordement du tuyau de réfrigérant à l'appareil intérieur, vérifier toutes les connexions et s'assurer qu'il n'y a pas de fuite de gaz en envoyant de l'azote à l'état gazeux dans les tuyaux. (Vérifier qu'il n'y a pas de fuite de réfrigérant au niveau du tuyau de réfrigérant connecté à l'appareil intérieur.)
- Utilisez l'écrou évasé monté sur cet appareil intérieur.
- En cas de repose des tuyaux de réfrigérant après démontage, refaites la partie évasée du tuyau.

Ⓔ Couple de serrage du raccord conique

Diam. ext. Tuyau en cuivre (mm, in.)	Diam. ext. raccord conique (mm, in.)	Couple de serrage (N·m, ft·lbs)
ø6,35, 1/4	17, 43/64	14-18, 10-13
ø6,35, 1/4	22, 7/8	34-42, 25-30
ø9,52, 3/8	22, 7/8	34-42, 25-30
ø12,7, 1/2	26, 1-3/32	49-61, 35-44
ø15,88, 5/8	29, 1-9/64	68-82, 49-59

Tailles de tuyaux disponibles

	AE12, AE18	AE24, AE30, AE36, AE42, AE48
Côté liquide	ø6,35 O	—
	—	ø9,52 O
Côté gaz	ø12,7 O	ø15,88 O

O : Fixation de l'écrou évasé d'usine à l'échangeur thermique.

⚠ Avertissement:

- Attention aux écrous évasés volants ! (pressurisation interne)
Retirez l'écrou évasé en procédant comme suit :
 - Desserrez l'écrou jusqu'à ce qu'un sifflement se fasse entendre.
 - Ne retirez pas l'écrou tant que tout le gaz ne s'est pas complètement échappé (c'est-à-dire lorsque le sifflement s'arrête).
 - Vérifiez si tout le gaz s'est échappé avant de retirer l'écrou.
- Pendant l'installation de l'appareil, brancher correctement les tuyaux de réfrigérant avant de lancer le compresseur.

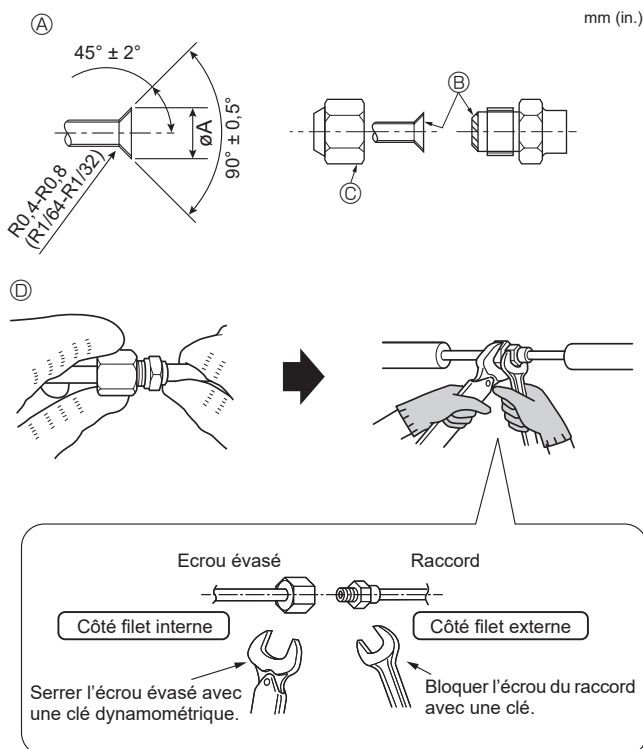

Fig. 4-1

Ⓐ Dimension de l'évasement

Diam. ext. Tuyau en cuivre (mm, in.)	Dimensions évasement Dimensions øA (mm, in.)
ø6,35, 1/4	8,7-9,1, 11/32-23/64
ø9,52, 3/8	12,8-13,2, 1/2-33/64
ø12,7, 1/2	16,2-16,6, 41/64-21/32
ø15,88, 5/8	19,3-19,7, 49-64-25/32

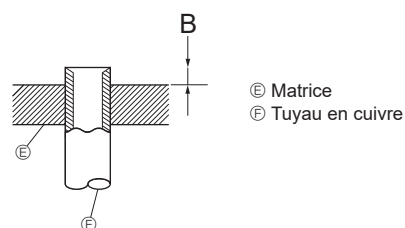

Fig. 4-2

Diam. ext. Tuyau en cuivre (mm, in.)	B (mm, in.)
	Outil d'évasement pour le R454B Type embrayage
ø6,35, 1/4	1-1,5, 3/64-1/16
ø9,52, 3/8	1-1,5, 3/64-1/16
ø12,7, 1/2	1-1,5, 3/64-1/16
ø15,88, 5/8	1-1,5, 3/64-1/16

4. Installation de la tuyauterie du réfrigérant

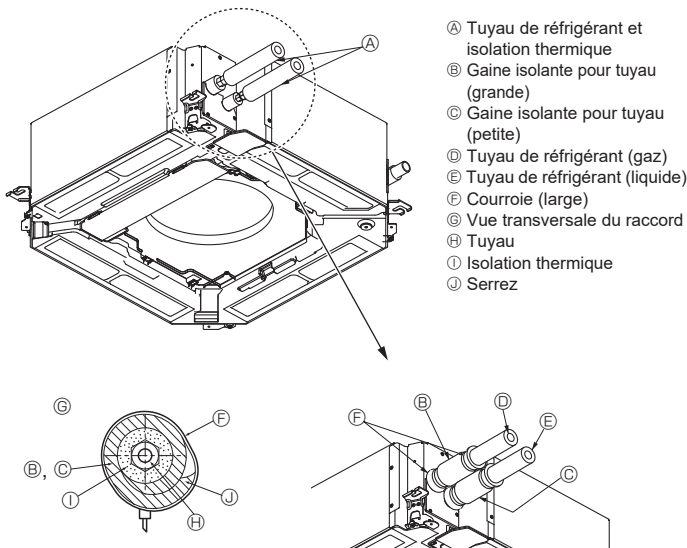

Fig. 4-3

Isolation des tuyaux de réfrigérant contre la chaleur (Fig. 4-3)

- 1 Enrouler le cache-tuyaux de grande dimension fourni autour du tuyau de gaz, en s'assurant que l'extrémité du cache-tuyaux touche le côté de l'appareil.
- 2 Enrouler le cache-tuyaux de petite dimension fourni autour du tuyau de liquide, en s'assurant que l'extrémité du cache-tuyaux touche le côté de l'appareil.
- 3 Fixer les deux extrémités de chaque cache-tuyaux à l'aide des bandes fournies. (Attacher les bandes à 20 mm, 25/32 in. des extrémités des cache-tuyaux.)

4.3. Pour double combinaison

Consulter le manuel d'installation de l'appareil extérieur.

Certains appareils extérieurs ne peuvent pas être utilisés dans un système à combinaisons double simultanées.

Après avoir chargé le réfrigérant dans l'appareil intérieur, veuillez inscrire la date dans la colonne "DATE OF FIRST CHARGE" (DATE DE LA PREMIÈRE CHARGE) de la plaque signalétique.

5. Mise en place du tuyau d'écoulement

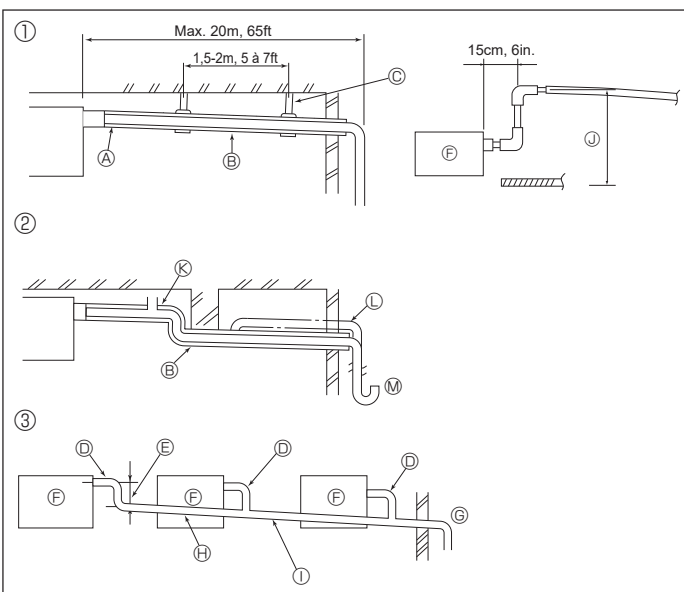

Fig. 5-1

5.1. Mise en place du tuyau d'écoulement (Fig. 5-1)

- Les parties intérieures du tuyau d'écoulement doivent également être entourées de matière isolante en mousse de polyéthylène (avec une poids spécifique de 0,03 et de 9 mm, 23/64 in. d'épaisseur ou plus).
- Utiliser un tuyau VP25 (en PVC, O.D. ø32 mm, 1 - 1/4 in.) pour les tuyaux d'écoulement et prévoir une pente d'1/100 ou plus.
- Veillez à toujours raccorder les joints des tuyauteries à l'aide d'adhésif de type PVC.
- Se baser sur le schéma pour les travaux de mise en place des tuyaux.

① Tuyauterie correcte

② Tuyauterie incorrecte

Ne pas placer de purgeur d'air.

Cela peut provoquer un débordement de l'écoulement. Ⓞ

Ne pas placer de tuyau surélevé sur la tuyauterie. Ⓛ

Ne pas placer de pièges à odeur sur la tuyauterie. Ⓜ

③ Mise en place groupée des tuyaux

- Utiliser le tuyau d'écoulement livré pour modifier le sens d'évacuation.

- Lors de l'installation du tuyau d'écoulement, veillez à utiliser les supports métalliques. En cas de charge appliquée à la prise d'écoulement se traduisant par la détérioration ou le détachement du tuyau, des fuites d'eau peuvent se produire.

A) Isolant (9 mm, 23/64 in. ou plus)

B) Pente descendante (1/100 ou plus)

C) Support métallique

D) Tube en PVC, O.D. ø32 mm, 1 - 1/4 in.

E) Passage aussi long que possible

(environ 10 cm, 3 - 15/16 in.)

F) Appareil principal

G) Prévoir un orifice suffisamment grand pour

la mise en place groupée des tuyaux.

H) Pente descendante (1/100 ou plus)

I) Tube en PVC, O.D. ø38 mm, 1 - 1/2 in.

pour la mise en place groupée des tuyaux

(isolant de 9 mm, 23/64 in. ou plus)

J) Jusqu'à 85 cm, 33 - 7/16 in.

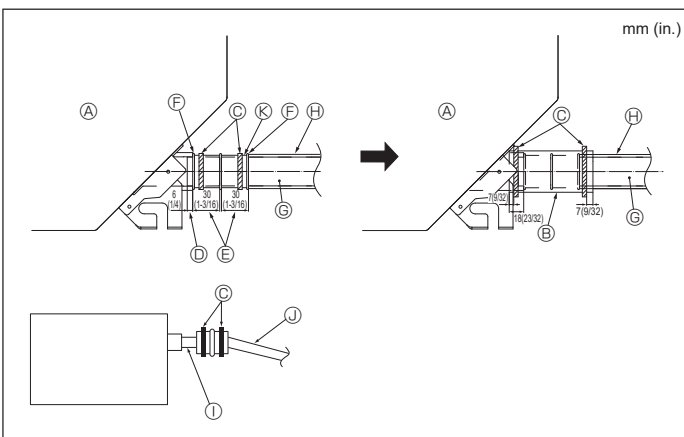

Fig. 5-2

1. Raccorder la prise d'écoulement (fourni avec l'appareil) au port de drainage. (Fig. 5-2) (Apposer le tube à l'aide de ruban adhésif en PVC puis le fixer avec une sangle.)
2. Installer un tuyau de drainage à se procurer sur place (tuyau en PVC, O.D. ø32 mm, 1 - 1/4 in.) (Apposer le tuyau à l'aide de ruban adhésif en PVC puis le fixer avec une sangle.)
3. Vérifier si le drainage s'effectue normalement, de manière régulière.
4. Isoler l'orifice et la douille de vidange avec un matériau isolant, puis fixez l'isolant avec une sangle. (La matière isolante et la sangle sont toutes deux livrées avec l'appareil.)
5. Isoler le tube et le tuyau. (Tuyau en PVC, O.D. ø32 mm, 1 - 1/4 in.)

A) Appareil principal

B) Matière isolante

C) Courroie (large)

D) Port de drainage (transparent)

E) Marge d'insertion

F) Correspondance

G) Tuyau de drainage (Tuyau en PVC, O.D. ø32 mm, 1 - 1/4 in.)

H) Matière isolante (à se procurer sur place)

I) Tuyau en PVC transparent

J) Tuyau en PVC, O.D. ø32 mm, 1 - 1/4 in. (Avec une pente minimum de 1/100)

K) Prise d'écoulement

6. Installations électriques

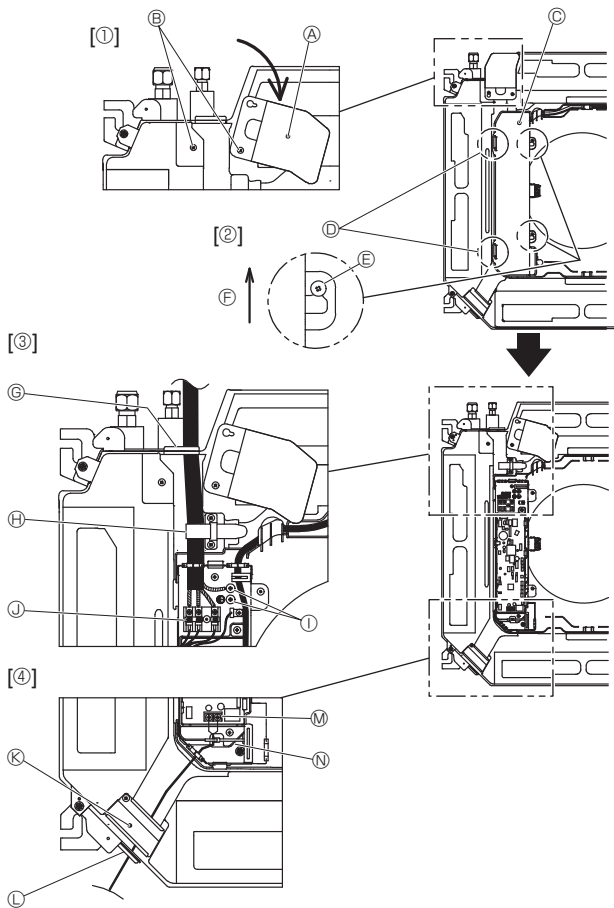

Fig. 6-1

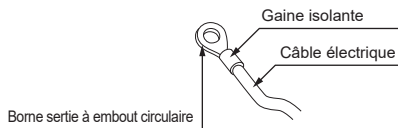

Fig. 6-2

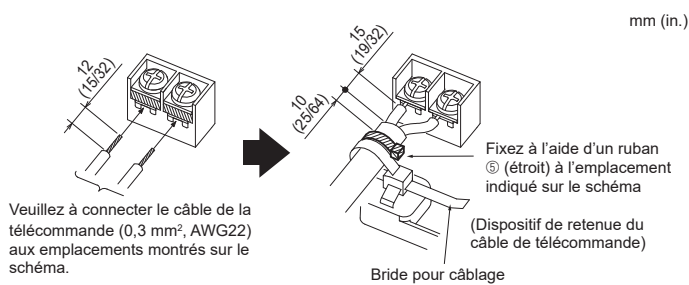

Fig. 6-3

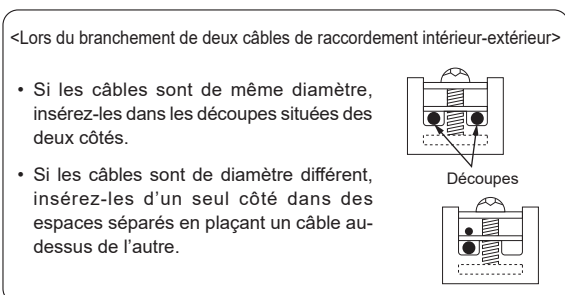

Fig. 6-5

6.1. Appareil intérieur (Fig. 6-1)

- Desserrez les deux vis de fixation du panneau de service du câblage électrique et faites tourner le panneau. [Fig. 6-1 ①]
 - Desserrez les deux vis de fixation du couvercle du boîtier électrique et faites glisser le couvercle. [Fig. 6-1 ②]
 - Faites passer le câble d'alimentation, le câble de raccordement des appareils intérieur/extérieur et le câble de mise à la terre par les entrées de fils indiquées sur le diagramme. [Fig. 6-1 ③]
Placez la partie gainée du câble d'alimentation et du câble de raccordement des appareils intérieur/extérieur dans le boîtier électrique. Utilisez des bornes serties à embout rond pour le bornier de raccordement intérieur/extérieur et le kit du bornier d'alimentation en option. [Fig. 6-2]
Si l'utilisation de bornes serties à embout rond est impossible, suivez la procédure des Fig. 6-4 à 6-6.
Reportez-vous à 6.1.1. pour le raccordement.
 - Faites passer le câble de télécommande via les entrées de fils indiquées sur le diagramme et raccordez-le. [Fig. 6-1 ④, Fig. 6-3]
Reportez-vous à 6.1.1. pour le raccordement.
- Ne laissez pas les vis des borniers desserrés.

Couple de serrage des vis

	Couple de serrage (N·m, ft·lbs)
Bloc de sortie de télécommande	1,2 ± 0,1, 0,9 ± 0,1
Bloc de sortie de raccordement intérieur-extérieur	1,6 ± 0,1, 1,2 ± 0,1
Câble de mise à la terre	1,6 ± 0,1, 1,2 ± 0,1

- Réservez suffisamment de câble de façon à pouvoir suspendre le boîtier électrique sous l'appareil pendant l'entretien (environ 50 à 100 mm, 1 - 31/32 à 3 - 15/16 in.).
- ① Panneau de service du câblage électrique
 - ② Vis
 - ③ Couvercle du boîtier électrique
 - ④ Crochet provisoire du couvercle du boîtier électrique
 - ⑤ Vis
 - ⑥ Direction de glissement du couvercle du boîtier électrique
 - ⑦ Entrée du câble d'alimentation et du câble de raccordement des appareils intérieur/extérieur
 - ⑧ Fixer avec la bride pour câblage
 - ⑨ Borne de terre
 - ⑩ Borne de raccordement de l'appareil intérieur/extérieur
 - ⑪ Panneau de service du câblage électrique (télécommande)
 - ⑫ Entrée du câble de télécommande filaire
 - ⑬ Borne de la télécommande filaire
 - ⑭ Fixer avec la bride pour câblage

⚠ Attention :

- Le câble de la télécommande doit être maintenu à une certaine distance (au moins 50 mm, 2 in.) du câble d'alimentation afin d'éviter les interférences dues au bruit électrique généré par le câble d'alimentation.
- Si vous voulez que le chauffage externe continue à fonctionner en cas de communication anormale entre l'appareil intérieur et l'appareil extérieur, réglez l'interrupteur DIP 5-5 du panneau du contrôleur intérieur sur ON.

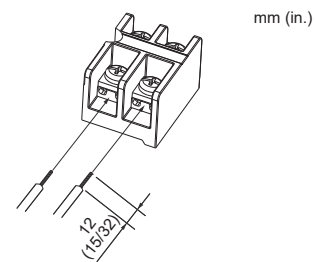

Fig. 6-4

- Pour ouvrir la rainure en U, appuyez sur la tête de la vis après avoir desserré cette dernière.

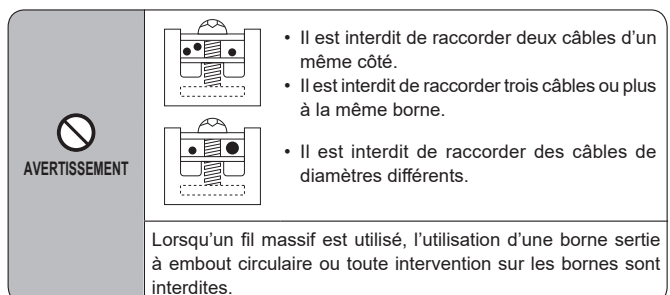

Fig. 6-6

6. Installations électriques

6.1.1. Alimentation de l'appareil intérieur provenant de l'appareil extérieur

Les schémas de connexion suivants sont disponibles.

Les schémas d'alimentation de l'appareil extérieur varient selon les modèles.

Système 1:1

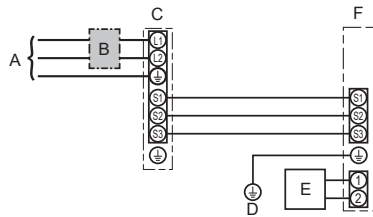

- A Source d'alimentation de l'appareil extérieur
- B Coupe-circuit ou interrupteur d'isolement
- C Appareil extérieur
- D Cordons de raccordement de l'appareil intérieur/extérieur
- E Télécommande à fil
- F Appareil intérieur

* Apposer une étiquette A fournie avec les manuels près de chaque schéma de câblage des appareils intérieur et extérieur.

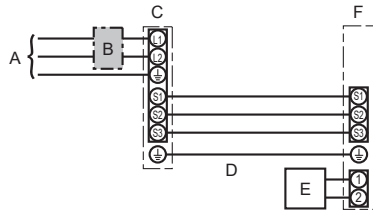

- A Source d'alimentation de l'appareil extérieur
- B Coupe-circuit ou interrupteur d'isolement
- C Appareil extérieur
- D Cordons de raccordement de l'appareil intérieur/extérieur
- E Commande à distance
- F Appareil intérieur

* Apposer une étiquette A fournie avec les manuels près de chaque schéma de câblage des appareils intérieur et extérieur.

Le type de mise à la terre utilisé dépend de l'appareil extérieur.
Reportez-vous au Manuel d'installation de l'appareil extérieur raccordé.

Système double simultané

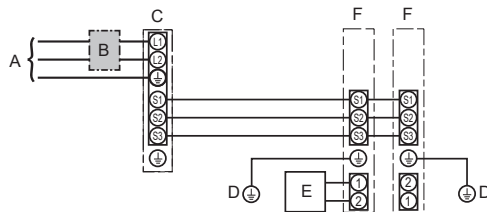

Uniquement pour la télécommande à fil

- A Source d'alimentation de l'appareil extérieur
- B Coupe-circuit ou interrupteur d'isolement
- C Appareil extérieur
- D Cordons de raccordement de l'appareil intérieur/extérieur
- E Télécommande à fil
- F Appareil intérieur

* Apposer une étiquette A fournie avec les manuels près de chaque schéma de câblage des appareils intérieur et extérieur.

Remarque :

Certains appareils ne peuvent pas être utilisés dans un système à combinaisons double simultanées. Pour en savoir plus, consultez le manuel d'installation de l'appareil extérieur.

Modèle de l'appareil intérieur	PLA-AE12NL	PLA-AE18NL	PLA-AE24NL	PLA-AE30NL	PLA-AE36NL	PLA-AE42NL	PLA-AE48NL
Courant admissible minimum du circuit	1 A	1 A	1 A	1 A	2 A	2 A	2 A
Calibre maximum du dispositif de protection contre les surintensités	15 A						
Câblage No du câble x taille	Appareil intérieur-appareil extérieur *1		3 x AWG14 (polar)				
	Mise à la terre de l'appareil intérieur		1 x Min. AWG14				
	Télécommande - Appareil intérieur *2		2 x AWG22 (Non polarisé, non blindé)				
Tension du circuit	Appareil intérieur-appareil extérieur S1-S2 *3		208/230 V CA				
	Appareil intérieur-appareil extérieur S2-S3 *3		24 V CC/28 V CC				
	Télécommande à fil-Appareil intérieur *3		12 V CC				

*1. <Application de l'appareil extérieur 35-140>
45 m max., 148 ft
En cas d'utilisation de AWG13 (2,5 mm²), 50 m max., 165 ft
En cas d'utilisation de AWG13 (2,5 mm²) et S3 séparée, 80 m max., 263 ft
<Application de l'appareil extérieur 200/250>
18 m max., 59 ft
En cas d'utilisation de AWG13 (2,5 mm²), 30 m max., 99 ft
En cas d'utilisation de AWG11 (4 mm²) et S3 séparée, 50 m max., 165 ft
En cas d'utilisation de AWG9 (6 mm²) et S3 séparée, 80 m max., 263 ft

*2. 500 m max., 1640 ft
(Lorsque 2 télécommandes sont utilisées, la longueur maximale de câblage pour les câbles de télécommande est de 200 m, 656 ft.)

*3. Les chiffres ne s'appliquent PAS toujours à la mise à la terre.
La borne S3 présente une différence de 24 V CC / 28 V CC par rapport à la borne S2. Les bornes S3 et S1 ne sont pas isolées électriquement par le transformateur ou tout autre appareil.

- Remarques :**
- La taille des fils doit être conforme aux réglementations nationales et locales pertinentes.
 - Le poids des câbles de connexion entre l'appareil intérieur et l'appareil extérieur doit être égal ou supérieur au poids de câbles flexibles à gaine polychloroprène (conception 60245 IEC 57).
 - Utilisez des fils électriques en cuivre.
 - Utilisez des fils UL d'une tension nominale de 300 V minimum pour les câbles d'alimentation et les câbles de raccordement des unités intérieure et extérieure.
 - Installer un câble de terre plus long que les autres câbles.
 - Les câbles de connexion des appareils intérieur et extérieur sont polarisés. Respectez les numéros de borne (S1, S2, S3) pour procéder à un raccordement correct.
 - Le câble de la télécommande doit être maintenu à une certaine distance (au moins 5 cm, 2 in.) du câble d'alimentation afin d'éviter les interférences dues au bruit électrique généré par le câble d'alimentation.
 - Cet appareil intègre un raccordement à la terre à des fins fonctionnelles uniquement.

⚠ Avertissement :

Ne jamais effectuer de jonction du câble d'alimentation ou du câble de raccordement intérieur-extérieur car cela peut entraîner une surchauffe, un incendie ou un raccordement défaillant.

6.1.2. En cas de raccordement à un boîtier de dérivation (par exemple PAC-LMKABC), utilisez les informations ci-dessous pour calculer "F2" et "G1".**
Pour plus de détails, reportez-vous au manuel d'installation du boîtier de dérivation.

Appareil intérieur	V1	V2
PLA-AE-NL	19,8	2,4

6. Installations électriques

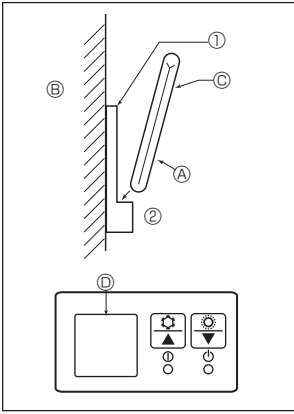

Fig. 6-7

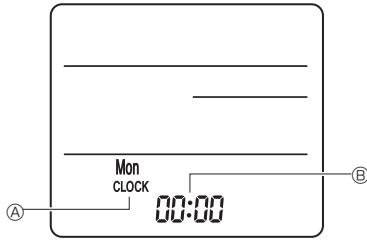

Fig. 6-8

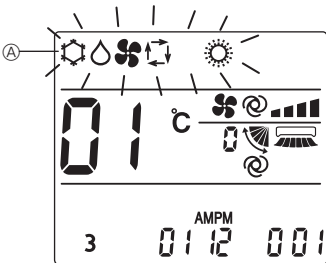
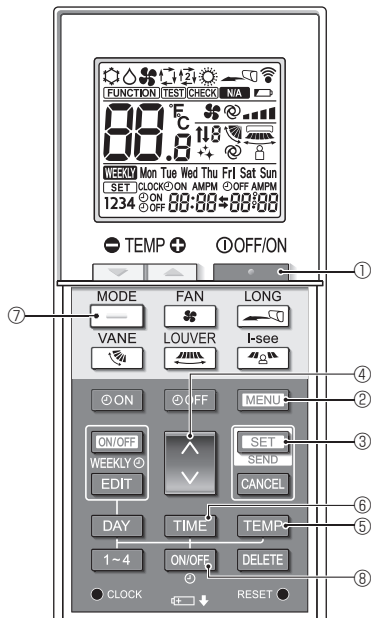

Fig. 6-9

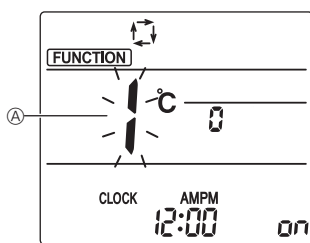

Fig. 6-10

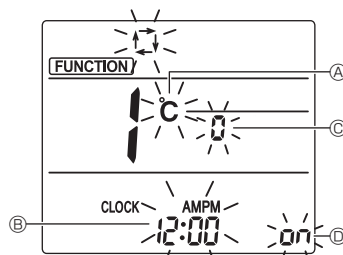

Fig. 6-11

6.2. Télécommande

Pour l'utilisation simultanée d'une télécommande câblée et d'une télécommande sans fil, utilisez la télécommande sans fil suivante.

6.2.1. Pour la télécommande à fil

1) Réglage de deux télécommandes à fil

Si deux télécommandes à fil sont connectées, régler la première sur "principal" et la seconde sur "auxiliaire". Pour prendre connaissance des procédures de configuration, consultez « Sélection des fonctions » dans le mode d'emploi de l'appareil intérieur.

Remarque :

Pour le raccordement de deux télécommandes câblées, veillez à utiliser le même modèle de télécommande.

6.2.2. Pour la télécommande sans fil

1) Où l'installer

- Dans un endroit protégé des rayons du soleil.
- Éloignée de toute source de chaleur.
- Dans un endroit où la télécommande ne sera pas sujette aux vents froids ou chauds.
- Dans un endroit où il sera facile d'utiliser la télécommande.
- Hors de la portée des enfants.

2) Méthode d'installation (Fig. 6-7)

- ① Attachez le support de la télécommande à l'endroit voulu à l'aide de 2 vis à taraud.
- ② Mettez la partie inférieure de la télécommande dans le support.
 - Ⓐ Télécommande Ⓑ Mur Ⓒ Afficheur Ⓓ Récepteur
- Le signal peut voyager jusqu'à 7 mètres en ligne droite jusqu'à un angle de 45 degrés sur la droite ou la gauche de la ligne centrale de l'appareil.

3) Réglage (Réglage de l'horloge) (Fig. 6-8)

- ① Insérez les piles ou appuyez sur la touche **CLOCK** à l'aide d'un objet pointu. **[CLOCK] (HORLOGE) [A] et [:] [B]** clignotent.
- ② Appuyez sur la touche de réinitialisation **RESET** à l'aide d'un objet pointu.
- ③ Appuyez sur les touches de réglage **[↑] [↓]** pour régler l'heure. Appuyez sur la touche **DAY** pour régler le jour.
- ④ Pour terminer, appuyez sur la touche **CLOCK** à l'aide d'un objet pointu. **[CLOCK] (HORLOGE) et [:]** s'illuminent.

4) Réglage de l'affichage du mode (réglage refroidissement seul)

(Le réglage d'usine est "COOL (REFROIDISSEMENT)/DRY (DÉSHU.)/AUTO/FAN (VENTILATION)/HEAT (CHAUFFAGE)")

1. Appuyez sur la touche **[STOP]** ① pour arrêter le climatiseur.
2. Appuyez sur la touche **SET** ③ dans les 5 secondes. L'écran de réglage du mode s'affiche.
3. Appuyez sur la touche **[←]** ⑦. Le mode de fonctionnement **(A)** clignote. (Fig. 6-9)
4. Appuyez sur la touche **[↑] [↓]** ④ pour changer le n° de réglage.
5. Vérifiez que le n° de réglage "6" est affiché et que **(A)** ne clignote qu'en mode de fonctionnement **(A)**, puis appuyez sur la touche **SET** ③ dans les 5 secondes.

5) Mode initial

Les réglages suivants peuvent être faits dans le mode de réglage initial.

Point de réglage	Réglage	Fig. 6-11
Unité de température	°C/°F	Ⓐ
Affichage de l'heure	Format 12 heures/Format 24 heures	Ⓑ
N° de paire	0-3	Ⓒ
Rétro-éclairage	Marche/arrêt	Ⓓ

5-1. Passage en mode de réglage initial

1. Appuyez sur la touche **[STOP]** ① pour arrêter le climatiseur.
2. Appuyez sur la touche **MENU** ②. L'écran Réglage des fonctions s'affiche et le n° de la fonction **(A)** clignote. (Fig. 6-10) Appuyez sur la touche **[↑] [↓]** ④ pour changer le n° de fonction.
3. Vérifiez que la fonction n° « 1 » est affichée puis appuyez sur la touche **SET** ③. L'écran de réglage de l'affichage s'affiche. (Fig. 6-11)

6. Installations électriques

5-2. Changement de l'unité de température ⑤

Appuyez sur la touche **TIME** ⑤.

À chaque pression sur la touche **TIME** ⑤, le réglage change entre **°C** et **°F**.

°C : La température est affichée en degrés Celsius.

°F : La température est affichée en degrés Fahrenheit.

5-3. Changement de l'affichage de l'heure ⑥

Appuyez sur la touche **TIME** ⑥.

À chaque pression sur la touche **TIME** ⑥, le réglage change entre **12:00^{AMPM}** et **24:00**.

12:00^{AMPM} : L'heure est affichée au format 12 heures.

24:00 : L'heure est affichée au format 24 heures.

5-4. Changement du n° de paire ④

Appuyez sur la touche **↕** ④.

À chaque pression sur la touche **↕** ④, le n° de paire 0-3 change.

Numéro de paire de la télécommande sans fil	Carte électronique d'appareil intérieur
0	Réglage Initial
1	Coupe J41
2	Coupe J42
3	Coupe J41, J42

5-5. Changement du réglage du rétro-éclairage ⑩

Appuyez sur la touche **ON/OFF** ⑩.

À chaque pression sur la touche **ON/OFF** ⑩, le réglage change entre **on** et **FF**.

on : Le rétroéclairage s'active lorsqu'une pression est exercée sur une touche.

FF : Le rétroéclairage ne s'active pas lorsqu'une pression est exercée sur une touche.

6.3. Réglage des fonctions

6.3.1. À l'aide de la télécommande filaire

① (Fig. 6-12)

- Sélectionnez "Service" dans le menu général puis appuyez sur la touche [SELECT/HOLD] (SÉLECTION/EN ATTENTE).
- Sélectionnez "Settings" (Réglages) dans le menu Service, puis appuyez sur la touche [SELECT/HOLD] (SÉLECTION/EN ATTENTE).

② (Fig. 6-13)

- Sélectionnez "Function setting" (Réglage des fonctions) à l'aide de la touche [SELECT/HOLD] (SÉLECTION/EN ATTENTE).

③ (Fig. 6-14)

- Réglez les adresses de réfrigérant des unités intérieures et le nombre d'unités à l'aide des boutons [F1] à [F4], puis appuyez sur le bouton [SELECT/HOLD] (SÉLECTION/EN ATTENTE) pour valider le réglage actuel.

<Contrôle du No. Unité intérieure>

Une pression sur le bouton [SELECT/HOLD] (SÉLECTION/EN ATTENTE) démarre le ventilateur de l'unité intérieure. Si l'unité est commune, ou lorsque toutes les unités tournent, les ventilateurs de toutes les unités intérieures correspondant à l'adresse de réfrigérant démarrent.

④ (Fig. 6-15)

- Une fois la collecte de données terminée depuis les unités intérieures, les réglages actuels apparaissent en surbrillance. Les éléments qui ne sont pas en surbrillance indiquent qu'aucune fonction n'est réglée. L'aspect de l'écran varie en fonction du réglage "N° unité".

⑤ (Fig. 6-15)

- Passez d'une page à l'autre à l'aide de la touche [F3] ou [F4].
- Sélectionnez le numéro de mode à l'aide de la touche [F1] ou [F2], puis appuyez sur la touche [SELECT/HOLD] (SÉLECTION/EN ATTENTE).
- Sélectionnez le numéro du réglage à l'aide de la touche [F1] ou [F2].
Page de réglage pour les modes 1 à 28 : 1 à 3
Page de réglage pour les modes 31 à 66 : 1 à 15

⑥ (Fig. 6-16) (Fig. 6-17)

- Une fois les réglages terminés, appuyez sur le bouton [SELECT/HOLD] (SÉLECTION/EN ATTENTE) pour transmettre les données de réglage du contrôleur à distance aux unités intérieures.
- Une fois la transmission terminée, l'écran Réglage des fonctions réapparaît.

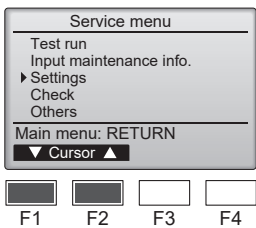

Fig. 6-12

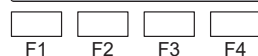
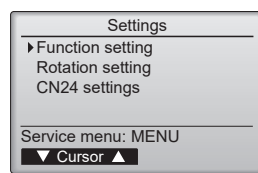

Fig. 6-13

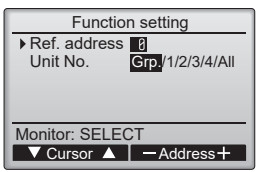

Fig. 6-14

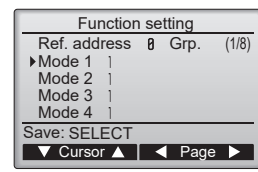

Fig. 6-15

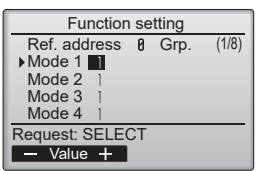

Fig. 6-16

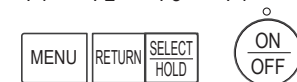
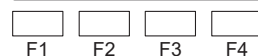
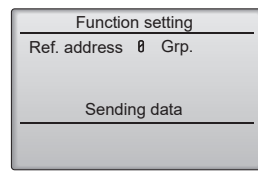

Fig. 6-17

6. Installations électriques

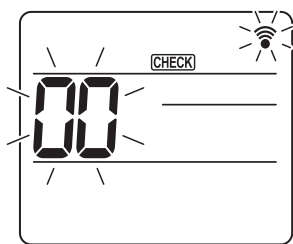

Fig. 6-18

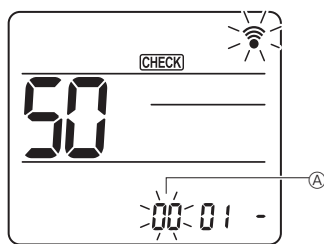

Fig. 6-19

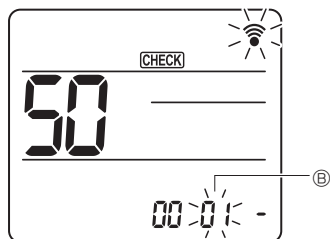

Fig. 6-20

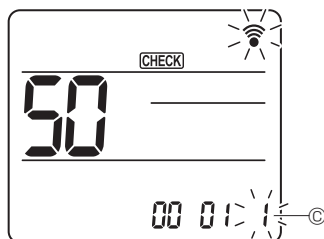

Fig. 6-21

6.3.2. À l'aide de la télécommande sans fil

- ① Accès au mode de sélection des fonctions
Appuyez sur la touche **MENU** pendant 5 secondes.
(Commencez cette opération lorsque l'affichage de la télécommande est éteint.)
[CHECK] s'allume et «00» clignote. (Fig. 6-18)
Appuyez sur la touche **↓** pour régler «50».
Pointez la télécommande sans fil vers le récepteur de l'appareil intérieur, puis appuyez sur la touche **SET**.
- ② Réglage du numéro d'appareil
Appuyez sur les touches **↓** pour régler le numéro d'appareil **A**. (Fig. 6-19)
Pointez la télécommande sans fil vers le récepteur de l'appareil intérieur, puis appuyez sur la touche **SET**.
- ③ Sélection d'un mode
Appuyez sur les touches **↓** pour régler le numéro de mode **B**. (Fig. 6-20)
Pointez la télécommande sans fil vers le récepteur de l'appareil intérieur, puis appuyez sur la touche **SET**.
Numéro du réglage actuel :
 - 1 = 1 bip (1 seconde)
 - 2 = 2 bips (1 seconde chacun)
 - 3 = 3 bips (1 seconde chacun)
- ④ Sélection du numéro de réglage
Utilisez la touche **↓** pour changer le numéro de réglage **C**. (Fig. 6-21)
Pointez la télécommande sans fil vers le récepteur de l'appareil intérieur, puis appuyez sur la touche **SET**.
- ⑤ Pour sélectionner plusieurs fonctions à la suite
Répétez les sélections ③ et ④ pour modifier les réglages de plusieurs fonctions à la suite.
- ⑥ Fin de la sélection de fonction
Pointez la télécommande sans fil vers le capteur de l'appareil intérieur, puis appuyez sur la touche **OFF/ON**.

Remarque :

Effectuez les réglages ci-dessus sur les appareils si nécessaire.

- Le tableau 1 récapitule les options de réglage pour chaque numéro de mode.
- Notez bien les réglages pour toutes les fonctions si l'un des réglages initiaux a été modifié à la fin de la procédure d'installation.

6.3.3. Réglage des fonctions sur la commande à distance

Se reporter au mode d'emploi approprié fourni avec chaque télécommande.

6. Installations électriques

Tableau des fonctions (Tableau 1)

Sélectionnez l'appareil numéro "Grp."

Mode	Paramètre	No. de Mode	No. de réglage	Réglage initial	Réglage
Restauration automatique après une coupure de courant	Non disponible	01	1		
	Disponible *1		2	O *2	
Détection de la température intérieure	Moyenne de fonctionnement de l'appareil intérieur	02	1	O	
	Réglée par la télécommande de l'appareil intérieur		2		
	Détecteur interne de la télécommande		3		
Connectivité LOSSNAY	Non supportée	03	1	O	
	Supportée (l'appareil intérieur n'est pas équipé d'une prise d'air extérieure)		2		
	Supportée (l'appareil intérieur est équipé d'une prise d'air extérieure)		3		
Tension d'alimentation	230 V	04	1	O	
	208 V		2		

Sélectionner les appareils numéro 1 à 4 ou "All" (Tous)

Mode	Paramètre	No. de Mode	No. de réglage	Réglage initial	Réglage
Signe du filtre	100 heures	07	1		
	2500 heures		2	O	
	Pas d'indicateur de signe du filtre		3		
Vitesse du ventilateur	Silencieux (plafond bas)	08	1		
	Standard		2	O	
	Plafond haut		3		
No. de sorties d'air	4 directions	09	1	O	
	3 directions		2		
	2 directions		3		
Options installées (filtre à haute efficacité)	Non supporté	10	1	O	
	Supporté		2		
Réglage haut/bas des volets	Réglage vers le bas (Réglage de l'angle des ailettes ③)	11	1		
	Installation médiane (Réglage de l'angle des ailettes ①)		2		
	Réglage sans courant d'air (Réglage de l'angle des ailettes ②)		3	O	
Positionnement du Capteur 3D i-see	Position ①	12 *3	1		
	Position ②		2		
	Position ③ (Par défaut)		3	O	
Réglage de la hauteur du plafond du Capteur 3D i-see (lors de l'installation du panneau du Capteur 3D i-see)	Plafond bas (hauteur de plafond : inférieure à 2,7 m)	26	1		
	Standard (hauteur de plafond : 2,7 à 3,5 m)		2	O	
	Plafond élevé (hauteur de plafond : 3,5 à 4,5 m)		3		
Vitesse du ventilateur lorsque le thermostat de chauffage est coupé (OFF)	Réglage de la vitesse du ventilateur	27	1	O	
	Arrêt		2		
	Très basse		3		

*1 Une fois l'alimentation rétablie, le climatiseur redémarre après 3 minutes.

*2 La configuration initiale de la restauration automatique en cas de coupure d'électricité dépend du branchement de l'appareil extérieur.

*3 Lorsque la position du panneau d'angle du Capteur 3D i-see est modifiée, changez ce mode. Voir page 23.

6. Installations électriques

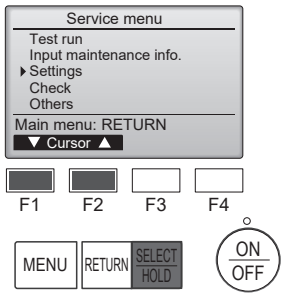

Fig. 6-22

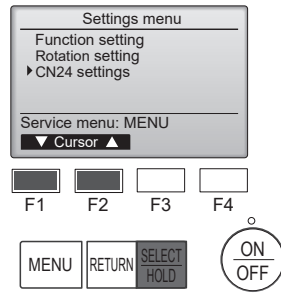

Fig. 6-23

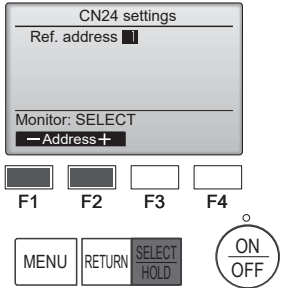

Fig. 6-24

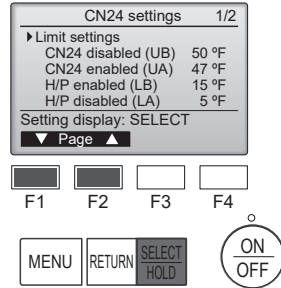

Fig. 6-25

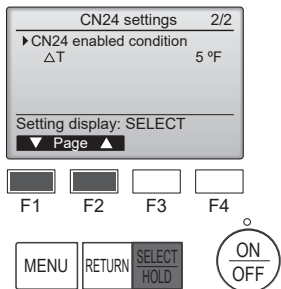

Fig. 6-26

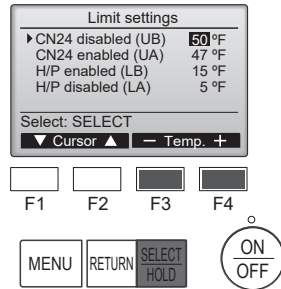

Fig. 6-27

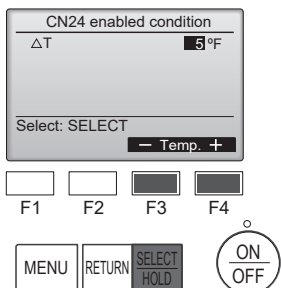

Fig. 6-28

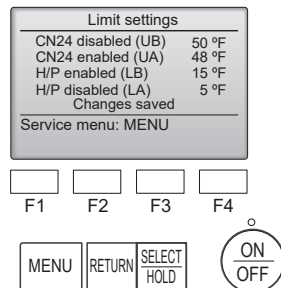

Fig. 6-29

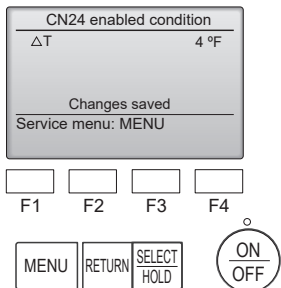

Fig. 6-30

6.4. Réglages CN24 (Paramètres de sauvegarde en masse)

- Le réglage MARCHE/ARRÊT auto de la pompe à chaleur dépend de la température extérieure
- Le chauffage via le réglage MARCHE/ARRÊT auto CN24 dépend de la température extérieure ou de la différence entre le réglage de la température et la température ambiante intérieure.

① (Fig. 6-22)

- Sélectionnez "Service" dans le menu général, puis appuyez sur la touche [SELECT/HOLD] (SÉLECTION/EN ATTENTE).
- Sélectionnez "Settings" (Réglages) à l'aide de la touche [F1] ou [F2], puis appuyez sur la touche [SELECT/HOLD] (SÉLECTION/EN ATTENTE).

② (Fig. 6-23)

- Sélectionnez "CN24 settings" (Réglages CN24) à l'aide de la touche [F1] ou [F2], puis appuyez sur la touche [SELECT/HOLD] (SÉLECTION/EN ATTENTE).

③ (Fig. 6-24)

- Réglez l'adresse de réfrigérant de l'appareil intérieur à l'aide de la touche [F1] ou [F2], puis appuyez sur la touche [SELECT/HOLD] (SÉLECTION/EN ATTENTE).

④ (Fig. 6-25, 6-26)

- Sélectionnez "Limit settings" (Réglages des limites) ou "CN24 enabled condition" (Condition CN24 activée) à l'aide de la touche [F1] ou [F2], puis appuyez sur la touche [SELECT/HOLD] (SÉLECTION/EN ATTENTE).

⑤ (Fig. 6-28, 6-30)

- Réglez ΔT (différence entre temp. ambiante et réglage temp.) à l'aide de la touche [F3] ou [F4], puis appuyez sur la touche [SELECT/HOLD] (SÉLECTION/EN ATTENTE).

⑥ (Fig. 6-27, 6-29)

- Réglez UB, UA, LB, LA à l'aide de la touche [F3] ou [F4], puis appuyez sur la touche [SELECT/HOLD] (SÉLECTION/EN ATTENTE).

Appareil extérieur connecté	UB		UA		LB		LA	
	Plage de réglage	Par défaut	Plage de réglage	Par défaut	Plage de réglage	Par défaut	Plage de réglage	Par défaut
PUZ-A***NL	32°F ~ 70°F	47°F	23°F ~ 61°F	38°F	-27°F ~ 52°F	-	-36°F ~ 43°F	-
PUZ-A***NLHZ	32°F ~ 70°F	47°F	23°F ~ 61°F	38°F	-27°F ~ 52°F	-	-36°F ~ 43°F	-

*Si l'appareil extérieur ne figure pas dans le tableau ci-dessus, reportez-vous au mode d'emploi de l'appareil extérieur pour plus de détails.

6. Installations électriques

6.5. Réglage de la rotation

Vous pouvez régler ces fonctions à l'aide de la télécommande filaire. (Moniteur de maintenance)

- ① Sélectionnez "Service" dans le menu général puis appuyez sur le bouton [SELECT/HOLD] (SÉLECTION/EN ATTENTE).
- ② Sélectionnez "Settings" (Réglages) à l'aide de la touche [F1] ou [F2], puis appuyez sur la touche [SELECT/HOLD] (SÉLECTION/EN ATTENTE).
- ③ Sélectionnez "Rotation setting" (Réglage de la rotation) à l'aide de la touche [F1] ou [F2], puis appuyez sur la touche [SELECT/HOLD] (SÉLECTION/EN ATTENTE).

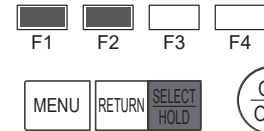
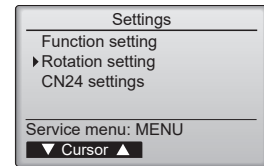

- ④ Réglage de la fonction de rotation.
 - Sélectionnez "Rotation" à l'aide de la touche [F1].
 - Sélectionnez la période de commutation ou "Backup only" (Sauvegarde uniquement) à l'aide de la touche [F2] ou [F3].

Options de réglage "Rotation"

Aucune, 1 jour, 3 jours, 5 jours, 7 jours, 14 jours, 28 jours, Sauvegarde uniquement

Remarques :

- Lorsque 1 à 28 jours sont sélectionnés dans les options de configuration, la fonction de sauvegarde est également activée.
- Lorsque "Backup only" (Sauvegarde uniquement) est sélectionné, la fonction de rotation est désactivée. Les systèmes dont l'adresse de réfrigérant est 00 ou 01 (système 00/système 01) fonctionneront en tant que système principal tandis que le système 02 est le mode de veille en tant que système de sauvegarde.

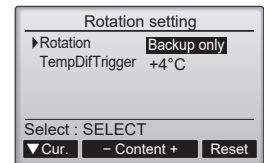

- ⑤ Réglage de la fonction d'assistance.
 - Sélectionnez "TempDifTrigger" (Déclenchement par différence de température) à l'aide de la touche [F1].
 - Sélectionnez la différence entre la température d'aspiration et la température programmée à l'aide de la touche [F2] ou [F3].

Options de réglage "TempDifTrigger" (Déclenchement par différence de température)

Aucune, +4°C, +6°C, +8°C

Remarques :

- La fonction d'assistance n'est disponible qu'en mode COOL (REFROIDISSEMENT). (Non disponible dans les modes HEAT (CHAUFFAGE), DRY (DÉSHUMIDIFICATION) et AUTO.)
- La fonction d'assistance est activée lorsque toute option autre que "None" (Aucune) est sélectionnée dans les options de configuration "Rotation".

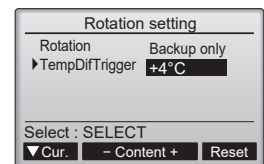

- ⑥ Appuyez sur la touche [SELECT/HOLD] (SÉLECTION/EN ATTENTE) pour actualiser le réglage.

Méthode de réinitialisation

- Appuyez sur la touche [F4] à l'étape ④ ou ⑤ pour réinitialiser la durée de fonctionnement de la fonction de rotation. Après réinitialisation, le fonctionnement reprendra à partir des systèmes dont les adresses de réfrigérant sont 00 ou 01.

Remarque : Lorsque le système dont l'adresse de réfrigérant est 02 est en mode sauvegarde, les systèmes 00 ou 01 fonctionneront.

6. Installations électriques

6.6. Schéma de câblage

[LÉGENDE]

SYMBÔLE	NOM	SYMBÔLE	NOM
I.B	PANNEAU DU CONTRÔLEUR INTÉRIEUR	TB4	BORNIER (LIGNE DE CONNEXION INTÉRIEUR/EXTÉRIEUR)
CN2L	CONNECTEUR (LOSSNAY)	TB5, TB6	BORNIER (LIGNE DE TRANSMISSION DE LA TÉLÉCOMMANDE)
CN32	CONNECTEUR (COMMUTATEUR DISTANT)	TH1	THERMISTANCE DE TEMP. AMBIANTE (0 °C/15 kΩ, 25 °C/5,4 kΩ DÉTECT.) (32 °F/15 kΩ, 77 °F/5,4 kΩ DÉTECT.)
CN41	CONNECTEUR (BORNE HA-A)	TH2	THERMISTANCE DE TEMP. DE TUYAU/LIQUIDE (0 °C/15 kΩ, 25 °C/5,4 kΩ DÉTECT.) (32 °F/15 kΩ, 77 °F/5,4 kΩ DÉTECT.)
CN51	CONNECTEUR (COMMANDE CENTRALE)	TH5	THERMISTANCE DE TEMP. DE COND./ÉVA. (0 °C/15 kΩ, 25 °C/5,4 kΩ DÉTECT.) (32 °F/15 kΩ, 77 °F/5,4 kΩ DÉTECT.)
CN105	CONNECTEUR (TERMINAL INFORMATIQUE)	R.B	TÉLÉCOMMANDE FILAIRE
F1	FUSIBLE (16.3AL250 V)	PIÈCES EN OPTION	
LED1	ALIMENTATION (I.B) 208/230 V CA 60 Hz	W.B	CI DU RÉCEPTEUR DE SIGNAL
LED2	ALIMENTATION (R.B)	BZ	AVERTISSEUR SONORE
LED3	TRANSMISSION (INTÉRIEUR-EXTÉRIEUR)	LED1	LED (INDICATEUR DE FONCTIONNEMENT : VERT)
SW1	INTERRUPTEUR (SÉLECTION DU MODÈLE) Voir <Tableau 1>	LED2	LED (PRÉPARATION AU CHAUFFAGE : ORANGE) [HEAT PUMP ONLY]
SW2	INTERRUPTEUR (CODE DE CAPACITÉ) Voir <Tableau 2>	RU	UNITÉ RÉCEPTRICE
SW5	INTERRUPTEUR (RÉGLAGE DES FONCTIONS) Voir <Tableau 3>	SW1	FONCTIONNEMENT D'URGENCE (VENTILATEUR/BAS)
SWE	CONNECTEUR (FONCTIONNEMENT D'URGENCE)	SW2	FONCTIONNEMENT D'URGENCE (REFROIDISSEMENT/HAUT)
DP	POMPE DE VIDANGE	MT	MOTEUR DE l'i-see Sensor
FS	INTERRUPTEUR À FLOTTEUR DE VIDANGE		
MF	MOTEUR DE VENTILATEUR		
MV	MOTEUR À PALETTES		

*2 Veiller à bien éteindre la source d'alimentation et ensuite débrancher le connecteur du moteur de ventilateur.
(Tout manquement à cette instruction provoquera des problèmes au niveau du moteur de ventilateur)

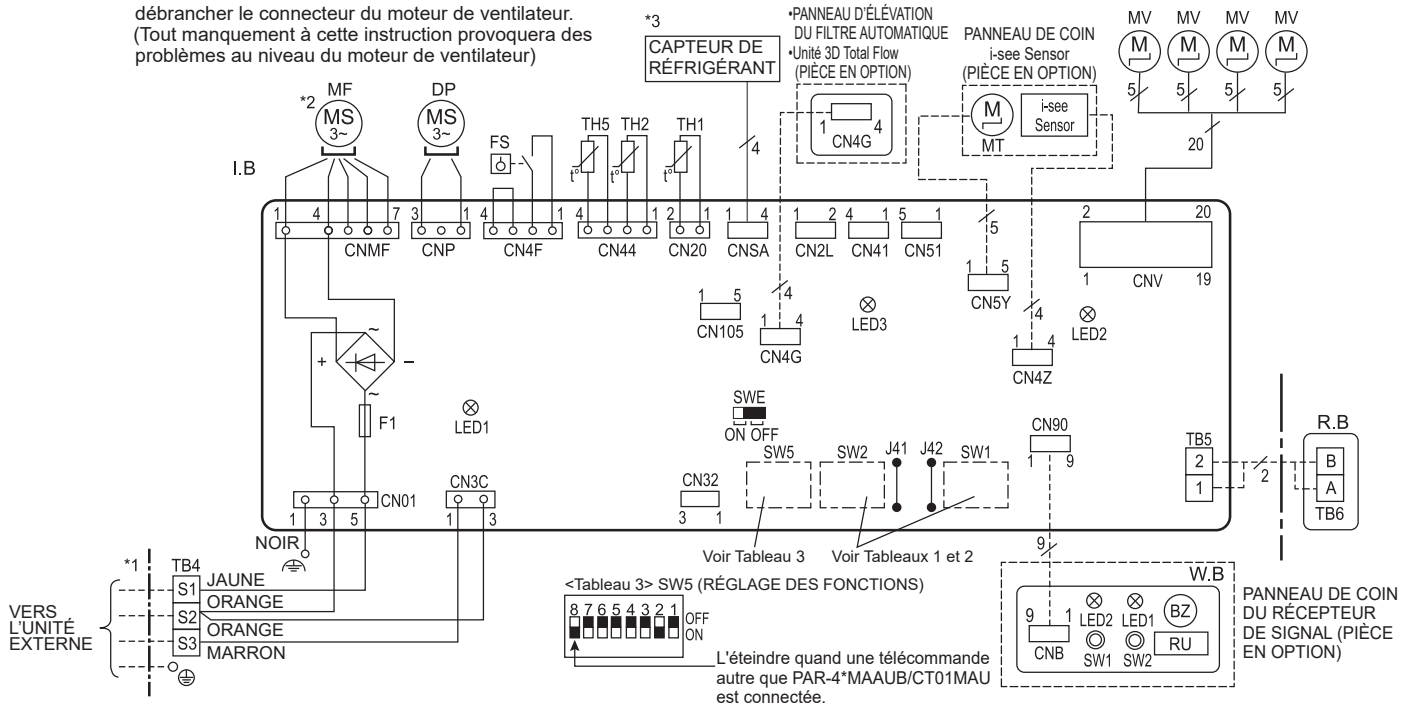

<Tableau 1> SW1 (SÉLECTION DU MODÈLE)

MODÈLE	Fabrication/Service												
PLA-AE.NL	<table border="1"> <tr> <td>6</td><td>5</td><td>4</td><td>3</td><td>2</td><td>1</td> </tr> <tr> <td>OFF</td><td>ON</td><td>OFF</td><td>ON</td><td>OFF</td><td>ON</td> </tr> </table>	6	5	4	3	2	1	OFF	ON	OFF	ON	OFF	ON
6	5	4	3	2	1								
OFF	ON	OFF	ON	OFF	ON								

<Tableau 2> SW2 (CODE DE CAPACITÉ)

CAPACITÉ	Fabrication/Service	CAPACITÉ	Fabrication/Service	CAPACITÉ	Fabrication/Service																																	
12	<table border="1"> <tr> <td>5</td><td>4</td><td>3</td><td>2</td><td>1</td> </tr> <tr> <td>OFF</td><td>ON</td><td>OFF</td><td>ON</td><td>OFF</td><td>ON</td> </tr> </table>	5	4	3	2	1	OFF	ON	OFF	ON	OFF	ON	30	<table border="1"> <tr> <td>5</td><td>4</td><td>3</td><td>2</td><td>1</td> </tr> <tr> <td>OFF</td><td>ON</td><td>OFF</td><td>ON</td><td>OFF</td><td>ON</td> </tr> </table>	5	4	3	2	1	OFF	ON	OFF	ON	OFF	ON	48	<table border="1"> <tr> <td>5</td><td>4</td><td>3</td><td>2</td><td>1</td> </tr> <tr> <td>OFF</td><td>ON</td><td>OFF</td><td>ON</td><td>OFF</td><td>ON</td> </tr> </table>	5	4	3	2	1	OFF	ON	OFF	ON	OFF	ON
5	4	3	2	1																																		
OFF	ON	OFF	ON	OFF	ON																																	
5	4	3	2	1																																		
OFF	ON	OFF	ON	OFF	ON																																	
5	4	3	2	1																																		
OFF	ON	OFF	ON	OFF	ON																																	
18	<table border="1"> <tr> <td>5</td><td>4</td><td>3</td><td>2</td><td>1</td> </tr> <tr> <td>OFF</td><td>ON</td><td>OFF</td><td>ON</td><td>OFF</td><td>ON</td> </tr> </table>	5	4	3	2	1	OFF	ON	OFF	ON	OFF	ON	36	<table border="1"> <tr> <td>5</td><td>4</td><td>3</td><td>2</td><td>1</td> </tr> <tr> <td>OFF</td><td>ON</td><td>OFF</td><td>ON</td><td>OFF</td><td>ON</td> </tr> </table>	5	4	3	2	1	OFF	ON	OFF	ON	OFF	ON	Le carré noir (■) indique la position du commutateur.												
5	4	3	2	1																																		
OFF	ON	OFF	ON	OFF	ON																																	
5	4	3	2	1																																		
OFF	ON	OFF	ON	OFF	ON																																	
24	<table border="1"> <tr> <td>5</td><td>4</td><td>3</td><td>2</td><td>1</td> </tr> <tr> <td>OFF</td><td>ON</td><td>OFF</td><td>ON</td><td>OFF</td><td>ON</td> </tr> </table>	5	4	3	2	1	OFF	ON	OFF	ON	OFF	ON	42	<table border="1"> <tr> <td>5</td><td>4</td><td>3</td><td>2</td><td>1</td> </tr> <tr> <td>OFF</td><td>ON</td><td>OFF</td><td>ON</td><td>OFF</td><td>ON</td> </tr> </table>	5	4	3	2	1	OFF	ON	OFF	ON	OFF	ON													
5	4	3	2	1																																		
OFF	ON	OFF	ON	OFF	ON																																	
5	4	3	2	1																																		
OFF	ON	OFF	ON	OFF	ON																																	

REMARQUES :

- Les symboles utilisés dans le schéma de câblage sont, \square : bornier, \square , \square : connecteur.
- Les fils de raccordement intérieur et extérieur sont fabriqués avec des polarités, réaliser le câblage en faisant correspondre les numéros de bornes (S1, S2, S3).
- Comme le câblage électrique côté extérieur peut changer, veuillez à vérifier le câblage électrique de l'appareil extérieur pour l'entretien.
- Ce schéma montre le câblage des fils de raccordement intérieur et extérieur (spécifications de 208/230 V), en adoptant le système superposé d'alimentation et de signal.
 - Pour le système d'alimentation de cet appareil, consulter l'étiquette de mise en garde placée près de ce schéma.

*1. Utiliser des fils d'alimentation en cuivre.

<Fig. 1> Faites attention lors de la connexion du câble de la télécommande au bornier TB5.

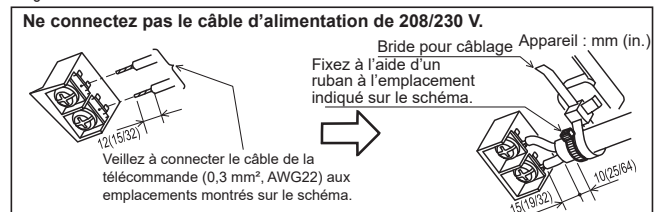

7. Marche d'essai

7.1. Avant la marche d'essai

- ▶ Lorsque l'installation, le tuyautage et le câblage des appareils intérieur et extérieur sont terminés, vérifier l'absence de fuites de réfrigérant, la fixation des câbles d'alimentation et de commande, l'absence d'erreur de polarité et contrôler qu'aucune phase de l'alimentation n'est déconnectée.
- ▶ Utiliser un mégohm-mètre de 500V pour s'assurer que la résistance entre les bornes d'alimentation électrique et la terre soit au moins de 1,0 MΩ.
- ▶ Ne pas effectuer ce test sur les terminaux des câbles de contrôle (circuit à basse tension).
- ⚠ **Avertissement:**
Ne pas utiliser le climatiseur si la résistance de l'isolation est inférieure à 1,0 MΩ.

7.2. Marche d'essai

7.2.1. Utilisation de la télécommande filaire

- Lisez attentivement le manuel d'utilisation avant le test fonctions. (En particulier les rubriques relatives à la sécurité)

Étape 1 Mettez sous tension.

- Télécommande: le système se met en mode de démarrage et le témoin d'alimentation de la télécommande (vert) et le message "Please Wait" (Veuillez patienter) clignotent. Tant que la lampe et le message clignotent, la télécommande ne peut pas être utilisée. Attendez que le message "Please Wait" (Veuillez patienter) ne soit plus affiché avant d'utiliser la télécommande. Après la mise sous tension, le message "Please Wait" (Veuillez patienter) s'affiche pendant environ 3 minutes.
- Panneau du contrôleur intérieur: LED 1 est allumé, LED 2 est allumé (si l'adresse est 0) ou éteint (si l'adresse n'est pas 0), et LED 3 clignote.
- Panneau du contrôleur extérieur: LED 1 (vert) et LED 2 (rouge) sont allumés. (Une fois le démarrage du système terminé, LED 2 s'éteint.) Si le panneau du contrôleur extérieur dispose d'un affichage numérique, [-] et [] s'affichent alternativement, à intervalle d'une seconde. Si le système ne fonctionne pas correctement après exécution des procédures de l'étape 2 et suivantes, les causes suivantes doivent être recherchées et corrigées le cas échéant. (Les symptômes ci-dessous se produisent en mode de test fonctions. "Startup" (Démarrage) dans le tableau se réfère à l'affichage LED mentionné plus haut.)

Symptômes en mode de test fonctions		Cause
Affichage de la télécommande	Affichage LED PANNEAU EXTERIEUR < > indique affichage numérique.	
La télécommande affiche "Please Wait" (Veuillez patienter) et est inutilisable.	Après affichage de "startup" (démarrage), seul le témoin vert s'allume. <00>	• Après mise sous tension, "Please Wait" (Veuillez patienter) est affiché pendant 3 minutes pendant le démarrage du système. (Normal)
Après mise sous tension, "Please Wait" (Veuillez patienter) est affiché pendant 3 minutes puis un code d'erreur s'affiche.	Après affichage de "startup" (démarrage), les témoins vert (une fois) et rouge (une fois) clignotent en alternance. <F1>	• Mauvaise connexion du bloc de sorties extérieur (L1, L2, GR et S ₁ , S ₂ , S ₃ .) • Le connecteur du dispositif de protection de l'appareil extérieur est ouvert.
	Après affichage de "startup" (démarrage), les témoins vert (une fois) et rouge (deux fois) clignotent en alternance. <F3, F5, F9>	
Rien ne s'affiche même lorsque la télécommande est activée. (Le témoin de fonctionnement ne s'allume pas.)	Après affichage de "startup" (démarrage), les témoins vert (deux fois) et rouge (une fois) clignotent en alternance. <EA, Eb>	• Câblage Incorrect entre l'appareil intérieur et l'appareil extérieur (mauvaise polarité pour S ₁ , S ₂ , S ₃ .) • Court-circuit du fil de transmission de la télécommande.
	Après affichage de "startup" (démarrage), seul le témoin vert s'allume. <00>	
L'affichage apparaît mais s'efface rapidement même lorsque la télécommande est utilisée.	Après affichage de "startup" (démarrage), seul le témoin vert s'allume. <00>	• Il n'y a pas d'appareil extérieur dont l'adresse est 0. (L'adresse est autre que 0.) • Circuit du fil de transmission de la télécommande ouvert. • Après utilisation de la fonction d'annulation, toute utilisation est impossible pendant environ 30 secondes. (Normal)

Étape 2 Placez la télécommande sur "Test run" (Test fonctions).

- ① Dans le Menu SAV, sélectionnez "Test run" (Test fonctions) puis appuyez sur la touche [SELECT/HOLD] (SÉLECTION/EN ATTENTE). (Fig. 7-1)
- ② Dans le Menu test de fonctionnement, sélectionnez "Test run" (Test fonctions) puis appuyez sur la touche [SELECT/HOLD] (SÉLECTION/EN ATTENTE). (Fig. 7-2)
- ③ Le test fonctions démarre et l'écran Test fonctions s'affiche.

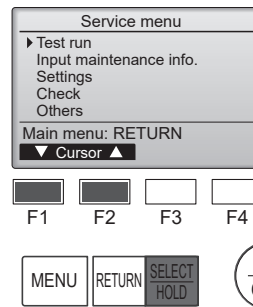

Fig. 7-1

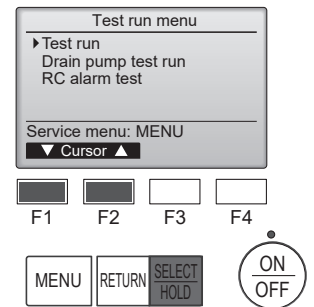

Fig. 7-2

Étape 3 Effectuez le test fonctions et vérifiez la température du courant d'air et le volet automatique.

- ① Appuyez sur la touche [F1] pour changer de mode de fonctionnement. (Fig. 7-3)
Mode de refroidissement: vérifiez si la soufflerie souffle de l'air froid.
Mode de chauffage: vérifiez si la soufflerie souffle de l'air chaud.
- ② Appuyez sur la touche [SELECT/HOLD] (SÉLECTION/EN ATTENTE) pour afficher l'écran de fonctionnement du volet puis appuyez sur les touches [F1] et [F2] pour contrôler le volet automatique. (Fig. 7-4)
Appuyez sur la touche [RETURN] pour revenir à l'écran Test fonctions.

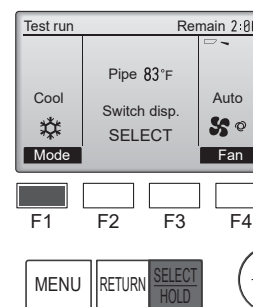

Fig. 7-3

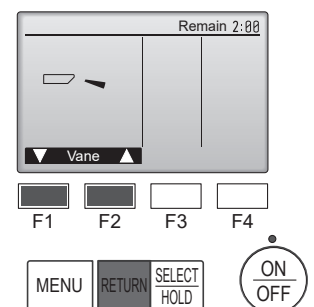

Fig. 7-4

7. Marche d'essai

Étape 4 Vérifiez le fonctionnement du ventilateur de l'appareil extérieur.

La vitesse du ventilateur de l'appareil extérieur est commandée de manière à contrôler les performances de l'appareil. En fonction de la température de l'air ambiant, le ventilateur tournera à faible vitesse et continuera à tourner à cette vitesse à moins que les performances ne soient insuffisantes. Par conséquent, le vent extérieur peut provoquer l'arrêt du ventilateur, ou sa rotation en sens inverse, mais ceci ne constitue pas un problème.

Étape 5 Arrêtez le test fonctions.

① Appuyez sur la touche [MARCHÉ/ARRÊT] pour arrêter le test fonctions. (Le Menu test de fonctionnement s'affiche.)

Remarque: si une erreur s'affiche sur la télécommande, voir le tableau ci-dessous.

LCD	Description du dysfonctionnement	LCD	Description du dysfonctionnement	LCD	Description du dysfonctionnement
P1	Erreur du capteur d'admission	P9	Erreur du capteur sur tuyaux (tuyau à paroi double)	E0 – E5	Erreur de communication entre la télécommande et l'appareil intérieur
P2	Erreur du capteur sur tuyaux (tuyau de liquide)	PA	Erreur de fuite (système de réfrigérant)		
P4	Connecteur de l'interrupteur à flotteur d'écoulement déconnecté (CN4F)	PB (Pb)	Erreur du moteur de l'appareil intérieur		
P5	Sécurité d'écoulement et de trop-plein activée	PL	Circuit de réfrigérant anormal	E6 – EF	Erreur de communication entre l'appareil intérieur et l'appareil extérieur
		FB	Erreur du panneau du contrôleur intérieur		
		FL	Fuite de réfrigérant		
FH	Erreur du capteur de réfrigérant				
P6	Protection contre le gel/la surchauffe activée	U*, F* (* représente un caractère alphanumérique sauf FB.)	Dysfonctionnement de l'appareil extérieur. Référez-vous au diagramme de câblage de l'appareil extérieur.		
P8	Erreur de température des tuyaux				

Voir le tableau ci-dessous pour les détails de l'affichage LED (LED 1, 2 et 3) du panneau du contrôleur intérieur.

LED1 (alimentation du micro-ordinateur)	Indique si l'alimentation est fournie au contrôleur. Ce témoin doit toujours être allumé.
LED2 (alimentation de la télécommande)	Indique si l'alimentation est fournie à la télécommande filaire. Ce témoin s'allume uniquement pour l'appareil intérieur raccordé à l'appareil extérieur dont l'adresse est 0.
LED3 (communication entre les appareils intérieur et extérieur)	Indique si les appareils intérieur et extérieur communiquent. Ce témoin doit toujours clignoter.

7.2.2. À l'aide de la télécommande sans fil

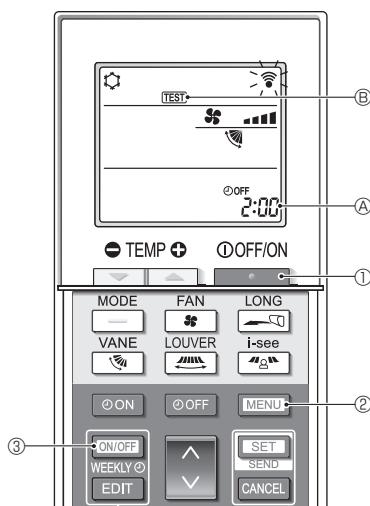

Fig. 7-5

■ Essai de fonctionnement (Fig. 7-5)

- Appuyez sur le bouton ① pour arrêter le climatiseur.
 - Si la minuterie hebdomadaire est activée (**WEEKLY** est affiché), appuyez sur le bouton ③ pour la désactiver (**WEEKLY** disparaît).
- Appuyez sur le bouton ② pendant 5 secondes.
 - CHECK** s'allume et l'appareil entre en mode service.
- Appuyez sur le bouton ②.
- Appuyez sur les boutons suivants pour démarrer l'essai de fonctionnement.
 - : Basculez du mode refroidissement au mode chauffage et démarrez l'essai de fonctionnement.
 - : Changez la vitesse du ventilateur et démarrez l'essai de fonctionnement.
 - : Changez la direction du flux d'air et démarrez l'essai de fonctionnement.
 - : Activez le mouvement des louvres et démarrez l'essai de fonctionnement.
 - : Démarrez l'essai de fonctionnement.
- Arrêtez l'essai de fonctionnement.
 - Appuyez sur le bouton ① pour arrêter l'essai de fonctionnement.
 - Après 2 heures, le signal d'arrêt est transmis.

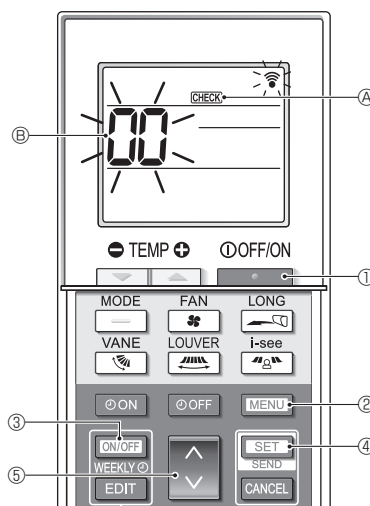

Fig. 7-6

■ Auto-vérification (Fig. 7-6)

- Appuyez sur le bouton ① pour arrêter le climatiseur.
 - Si la minuterie hebdomadaire est activée (**WEEKLY** est affiché), appuyez sur le bouton ③ pour la désactiver (**WEEKLY** disparaît).
- Appuyez sur le bouton ② pendant 5 secondes.
 - CHECK** ④ s'allume et l'appareil entre en mode auto-vérification.
- Appuyez sur le bouton ⑤ pour sélectionner l'adresse de réfrigérant (adresse M-NET) ⑥ de l'appareil intérieur pour lequel vous voulez effectuer l'auto-vérification.
- Appuyez sur le bouton ④.
 - Si une erreur est détectée, le code de vérification est indiqué par le nombre de bips émis par l'appareil intérieur et le nombre de clignotements du **TÉMOIN DE FONCTIONNEMENT**.
- Appuyez sur le bouton ①.
 - CHECK** ④ et l'adresse de réfrigérant (adresse M-NET) ⑥ s'éteignent et l'auto-vérification est terminée.

7. Marche d'essai

7.3. Auto-vérification

■ Pour en savoir plus, consultez le manuel d'installation fourni avec chaque télécommande.

• Consultez les tableaux suivants pour obtenir de plus amples informations sur les codes de vérification. (Télécommande sans fil)

[Schéma de sortie A]

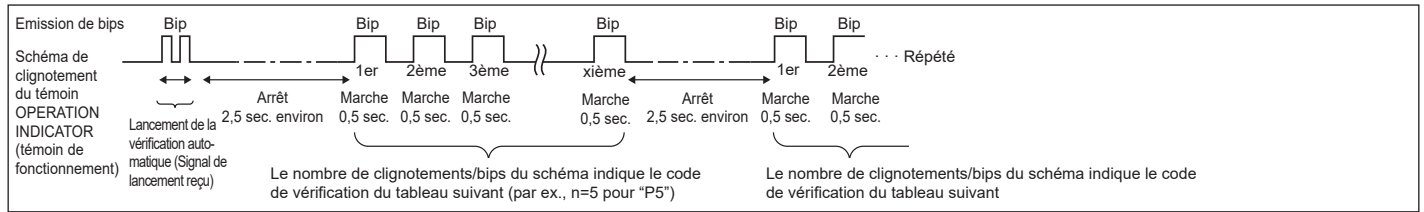

[Schéma de sortie B]

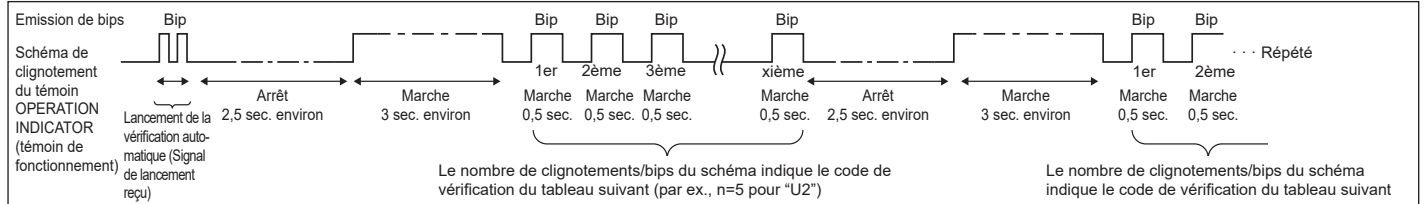

[Schéma de sortie A] Erreurs détectées par l'appareil intérieur

Télécommande sans fil	Télécommande filaire	Symptôme	Remarque
Emission de bips/clignotements du témoin OPERATION INDICATOR (Nombre de fois)	Code de vérification		
1	P1	Erreur du capteur d'admission	
2	P2	Erreur du capteur sur tuyaux (TH2)	
	P9	Erreur du capteur sur tuyaux (TH5)	
3	E6, E7	Erreur de communication de l'appareil intérieur/extérieur	
4	P4	Erreur du capteur d'écoulement / Connecteur de l'interrupteur à flotteur ouvert	
5	P5	Erreur de la pompe d'écoulement	
	PA	Erreur du compresseur à circulation forcée	
6	P6	Fonctionnement du dispositif de protection en cas de gel/surchauffe	
7	EE	Erreur de communication entre les appareils intérieur et extérieur	
8	P8	Erreur de température des tuyaux	
9	E4	Erreur de réception du signal de la télécommande	
10	---	---	
11	PB (Pb)	Erreur du moteur de l'appareil intérieur	
12	FB (Fb)	Erreur du système de contrôle de l'appareil intérieur (erreur de mémoire, etc.)	
14	PL	Circuit de réfrigérant anormal	
Aucun son	E0, E3	Erreur de transmission de la télécommande	
Aucun son	E1, E2	Erreur du panneau du contrôleur de la télécommande	
Aucun son	----	Aucun	
12	FL	Fuite de réfrigérant	
12	FH	Erreur du capteur de réfrigérant	

[Schéma de sortie B] Erreurs détectées par un appareil autre que l'appareil intérieur (appareil extérieur, etc.)

Télécommande sans fil	Télécommande filaire	Symptôme	Remarque
Emission de bips/clignotements du témoin OPERATION INDICATOR (Nombre de fois)	Code de vérification		
1	E9	Erreur de communication de l'appareil intérieur/extérieur (Erreur de transmission) (Appareil extérieur)	Pour de plus amples informations, contrôlez l'écran LED du panneau du contrôleur extérieur.
2	UP	Interruption due à la surintensité du compresseur	
3	U3, U4	Circuit ouvert/court-circuit des thermistances de l'appareil extérieur	
4	UF	Interruption due à la surintensité du compresseur (Quand compresseur verrouillé)	
5	U2	Température de décharge anormalement élevée/fonctionnement de 49C/réfrigérant insuffisant	
6	U1, Ud	Pression anormalement élevée (Fonctionnement de 63H)/Fonctionnement du dispositif de protection en cas de surchauffe	
7	U5	Température anormale de la source de froid	
8	U8	Arrêt du dispositif de protection du ventilateur de l'appareil extérieur	
9	U6	Interruption due à la surintensité du compresseur/Module d'alimentation anormal	
10	U7	Surchauffe anormale due à une température de décharge basse	
11	U9, UH	Anomalies telles que surtension ou sous-tension et signal synchronisé anormal vers le circuit principal/Erreur du capteur d'intensité	
12	---	---	
13	---	---	
14	Autres	Autres erreurs (Consultez le manuel technique de l'appareil extérieur.)	
14	FL	Fuite de réfrigérant ou erreur du capteur de réfrigérant provoquée par d'autres pièces	

*1 Si l'émetteur de bips ne sonne plus suite aux deux bips initiaux pour confirmer que le signal de lancement de la vérification automatique a été reçu et si le témoin OPERATION INDICATOR (témoin de fonctionnement) ne s'allume pas, ceci signifie qu'aucune erreur n'a été enregistrée.

*2 Si l'émetteur de bips sonne trois fois de suite "bip, bip, bip (0,4 + 0,4 + 0,4 sec.)", après les deux bips initiaux pour confirmer que le signal de lancement de la vérification automatique a été reçu, ceci signifie que l'adresse du réfrigérant spécifié est incorrecte.

• Sur la télécommande sans fil

La sonnerie continue est déclenchée dans la section de réception de l'appareil intérieur.

• Sur la télécommande filaire

Code de vérification affiché à l'écran LCD.

7. Marche d'essai

- Si vous ne parvenez pas à faire fonctionner l'appareil correctement après avoir mené à bien le test d'essai indiqué ci-dessus, consulter le tableau suivant pour en trouver la cause éventuelle.

Symptôme		Cause
Télécommande filaire	Témoin 1, 2 (circuit de l'appareil extérieur)	
Please Wait (Veuillez patienter)	Pendant environ 3 minutes après la mise sous tension.	LED 1 et 2 sont allumés, LED 2 s'éteint, puis seul LED 1 reste allumé (Fonctionnement correct).
Please Wait (Veuillez patienter) → Code d'erreur	Après un délai d'environ 3 minutes suivant la mise sous tension.	Seul LED 1 est allumé. → LED 1 et 2 clignotent.
Aucun message n'est affiché même lorsque l'interrupteur de fonctionnement est sur ON (le témoin de fonctionnement ne s'allume pas).		Seul LED 1 est allumé. → LED 1 clignote deux fois, LED 2 clignote une fois.

Sur la télécommande sans fil, avec les problèmes susmentionnés, il se passe ce qui suit :

- Aucun signal de la télécommande n'est accepté.
- Le témoin OPERATION clignote.
- La sonnerie émet un son court et aigu.

Remarque :

Son utilisation n'est pas possible pendant 30 secondes après l'annulation de la sélection de fonction (Fonctionnement correct).

Pour consulter la description de chaque LED (LED1, 2, 3) fournie sur le panneau du contrôleur intérieur, voir page 19.

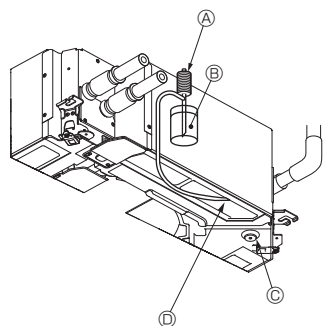

- Ⓐ Pompe d'arrivée d'eau
 - Ⓑ Eau (environ 1000 cc, 1/4 gal)
 - Ⓒ Bouchon de vidange
 - Ⓓ Verser l'eau à travers le conduit
- Veiller à ne pas éclabousser d'eau dans le mécanisme de la pompe d'écoulement.

Fig. 7-7

7.4. Vérification de l'écoulement (Fig. 7-7)

- S'assurer de l'écoulement correct de l'eau et de la bonne étanchéité des joints.

Une fois l'installation électrique terminée.

- Verser de l'eau pendant le fonctionnement en mode de refroidissement de la marche d'essai (voir 7.2.) et vérifier.

Si l'installation électrique n'est pas terminée.

- Verser de l'eau pendant le fonctionnement en urgence et vérifier.
- * Le bac de récupération et le ventilateur sont activés simultanément lorsque les bornes S1 et S2 sont activées avec un courant monophasé de 220-240 V après le réglage sur ON du connecteur (SWE) sur la carte de commande du boîtier électrique.

Veiller à rétablir l'état précédent à la fin des travaux.

8. Contrôle du système

Consulter le manuel d'installation de l'appareil extérieur.

9. Installer la grille

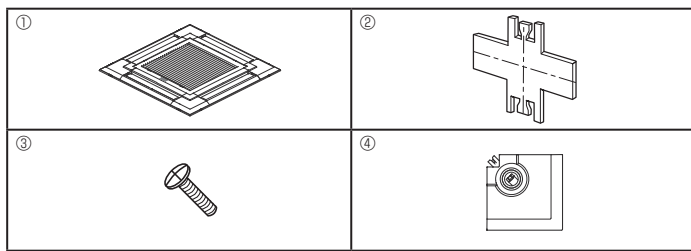

Fig. 9-1

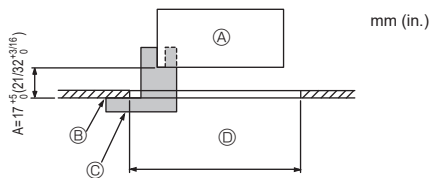

Fig. 9-2

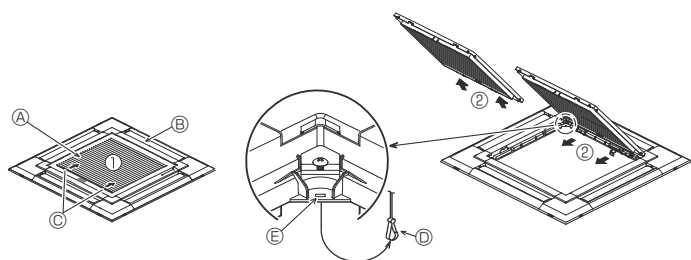

Fig. 9-3

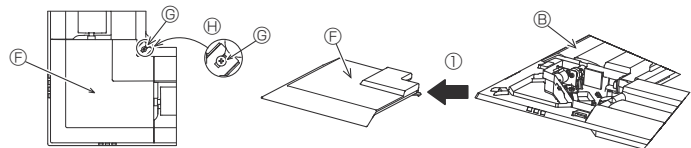

Fig. 9-4

Table 1

	4 directions	3 directions
Systèmes de direction de la soufflerie	1 système: réglage d'usine 	4 systèmes: une sortie d'air entièrement fermée
Systèmes de direction de la soufflerie	2 directions 6 systèmes: deux sorties d'air entièrement fermées 	

<Crochet en position relevée>

<Crochet en position abaissée>



Fig. 9-5

9.1. Vérification du contenu (Fig. 9-1)

- Ce kit contient ce manuel et les pièces suivantes.

	Nom de l'accessoire	Qté	Observations
①	Grille	1	950 × 950 (mm), 37-3/8 × 37-3/8 (in.)
②	Schéma d'installation	1	(divisé en 4 parties)
③	Vis (4 × 16)	1	pour PLA-AE-NL
④	Panneau en coin i-see Sensor	1	pour PLA-AE-NL

9.2. Préparation avant d'attacher la grille (Fig. 9-2)

- À l'aide de la jauge ② fournie avec ce kit, ajustez et vérifiez la position de l'appareil principal par rapport au plafond. Si l'appareil principal n'est pas correctement positionné par rapport au plafond, des fuites d'air peuvent se produire et provoquer un phénomène de condensation.
- Vous assurer que l'ouverture dans le plafond se trouve dans les tolérances suivantes: 860 × 860 - 910 × 910 mm, 33-7/8 × 33-7/8 à 35-13/16 × 35-13/16 in.
- S'assurer que le point A s'effectue dans une fourchette allant de 17 à 22 mm, 11/16 à 7/8 in.. Le non respect de cette marge pourrait être à l'origine de certains dégâts.
 - ④ Appareil principal
 - ② Surface du plafond
 - ③ Schéma d'installation ② (inséré dans l'appareil principal)
 - ⑤ Dimensions de l'ouverture dans le plafond

9.2.1. Retrait de la grille d'admission (Fig. 9-3)

- Pour ouvrir la grille d'admission, faire glisser les leviers dans le sens indiqué par la flèche ①.
- Défaire le crochet qui sert à fixer la grille.
 - * Ne pas décrocher le crochet de la grille d'admission.
- Lorsque la grille se trouve en position "ouverte", retirer la charnière de la grille d'admission comme indiqué par la flèche ②.

9.2.2. Retrait du panneau en coin (Fig. 9-4)

- Dévissez les 4 vis de coin. Pour retirer le panneau, faites-le glisser dans le sens indiqué par la flèche ①.

[Fig. 9-3] [Fig. 9-4]

- ④ Grille d'admission
- ② Grille ①
- ③ Leviers de la grille d'admission
- ⑤ Crochet de la grille
- ⑥ Orifice pour le crochet de la grille
- ⑦ Panneau en coin
- ⑧ Vis
- ⑨ Détail

9.3. Sélection des sorties d'air

Pour cette grille, le sens d'expulsion de l'air peut être réglé de onze manières différentes. De plus, en réglant la télécommande sur les programmes appropriés, il est possible d'ajuster le flux d'air et la vitesse. Sélectionner les réglages nécessaires dans le Table 1 en fonction de l'endroit où vous souhaitez installer l'appareil. (Plus de deux directions doivent être sélectionnées.)

- 1) Décider du sens d'expulsion.
- 2) Veillez à régler correctement la télécommande en fonction du nombre de sorties d'air et de la hauteur du plafond au niveau duquel l'appareil sera installé. (Voir page 14.)

Remarques :

- Pour modifier le nombre de directions, un volet obturateur de sortie d'air en option est nécessaire.
- Ne sélectionnez pas 2 directions dans un environnement chaud et humide. (Des gouttes de condensation se formeraient.)

9.4. Installer la grille

9.4.1. Préparatifs (Fig. 9-5)

Veillez à ouvrir 2 crochets de la grille en les relevant.

9. Installer la grille

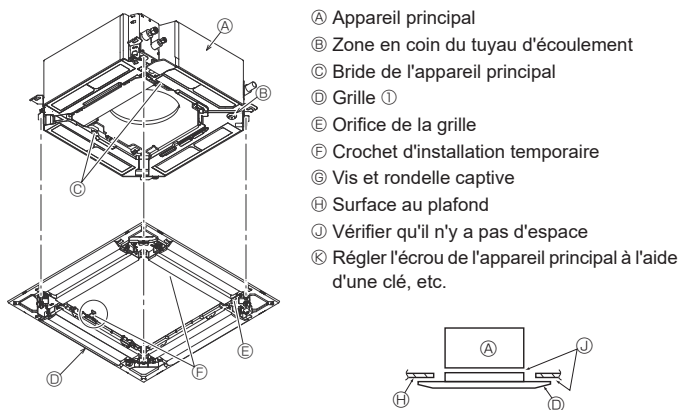

Fig. 9-6

< Grille installée provisoirement >

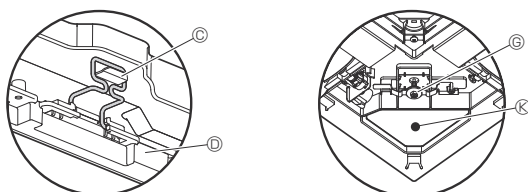

Fig. 9-7

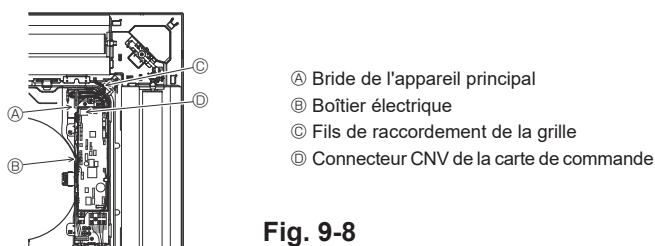

Fig. 9-8

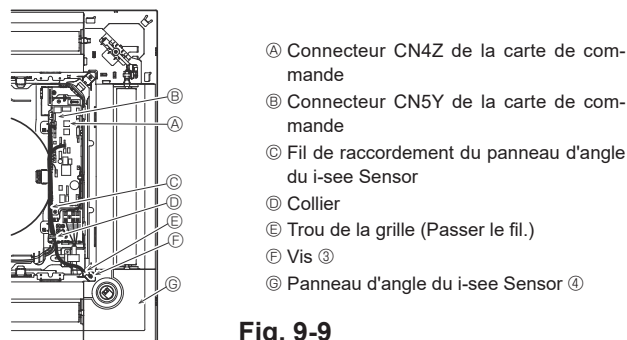

Fig. 9-9

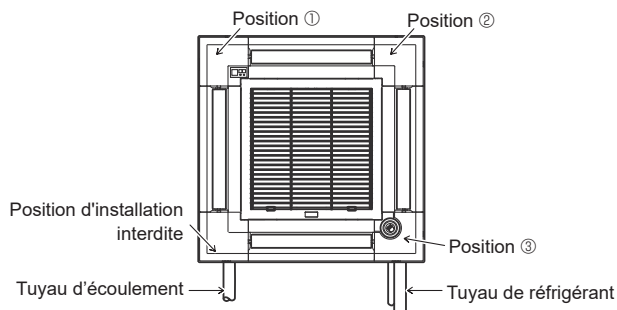

Fig. 9-10

- Ⓐ Appareil principal
- Ⓑ Zone en coin du tuyau d'écoulement
- Ⓒ Bride de l'appareil principal
- Ⓓ Grille ①
- Ⓔ Orifice de la grille
- Ⓕ Crochet d'installation temporaire
- Ⓖ Vis et rondelle captive
- Ⓗ Surface au plafond
- Ⓙ Vérifier qu'il n'y a pas d'espace
- Ⓚ Régler l'écrou de l'appareil principal à l'aide d'une clé, etc.

9.4.2. Mise en place provisoire de la grille (Fig. 9-6)

- Positionnez la zone en coin du tuyau d'écoulement de l'appareil principal sur le coin de la grille présentant un orifice et fixez-les provisoirement en plaçant le crochet de la grille sur la bride de l'appareil principal.

9.4.3. Fixation de la grille

- Fixez la grille sur l'appareil principal en serrant les vis mises en place au préalable. (Fig. 9-6)
Remarque : Vérifiez qu'il n'y a pas d'espace entre l'appareil principal et la grille ou entre la grille et la surface du plafond. (Fig. 9-7)

En présence d'un espace entre la grille et le plafond :

Lorsque la grille est en place, réglez légèrement la hauteur de l'appareil principal pour supprimer tout espace vide.

⚠ Attention :

- **Veillez à utiliser un couple de 2,8 N•m à 3,6 N•m, 2,1 à 2,6 ft•lbs pour serrer la vis. N'utilisez jamais un tournevis à frapper.**
- **Après avoir serré la vis, vérifiez que les deux crochets de la grille (Fig. 9-6) sont en prise avec les crochets de l'appareil principal.**

9.4.4. Raccordement des câbles (Fig. 9-8)

- Desserrez les 2 vis de fixation du couvercle du boîtier électrique de l'appareil principal et ouvrez le couvercle.
- Acheminez le fil de raccordement depuis le côté du boîtier électrique.
- Veillez à raccorder le connecteur du moteur des ailettes (blanc, 20 pôles) au connecteur CNV (blanc) de la carte de commande de l'appareil principal.
- Les fils de sortie de la grille doivent être tendus et attachés ensemble à l'aide d'un collier sur le boîtier électrique.

9.4.5. Installation du panneau d'angle du i-see Sensor (Fig. 9-9)

- Acheminez le fil de raccordement depuis le côté du boîtier électrique.
- Acheminez le connecteur du fil de raccordement (blanc à 4 pôles et blanc à 5 pôles) du panneau d'angle du i-see Sensor ④ depuis le côté du boîtier électrique de l'appareil principal et raccordez-le aux connecteurs CN4Z et CN5Y de la carte de commande.
- Les fils de raccordement restants du panneau d'angle du i-see Sensor doivent être tendus et attachés ensemble à l'aide d'un collier sur le boîtier électrique.
- Remplacez le couvercle sur le boîtier électrique à l'aide de 2 vis.
Remarque : Veillez à ne pas coincer les fils dans le couvercle du boîtier électrique.
- Le panneau d'angle du i-see Sensor doit être fixé sur la grille ① à l'aide de la vis ③.
- * Si la position du i-see Sensor est passée de la position par défaut (Position ③) à une autre position, changez les réglages de fonction. (Se reporter à la page 14 et à la Fig. 9-10)
- Le panneau d'angle du i-see Sensor ne peut en aucun cas être installé du côté du tuyau d'écoulement de l'appareil principal. (Se reporter à la Fig. 9-10)

Position ① (Marques d'identification de sortie d'air □/□□□)

Position ② (Marques d'identification de sortie d'air □/□□)

Position ③ Position par défaut du i-see Sensor (marques d'identification de sortie d'air □□/□□□)

9. Installer la grille

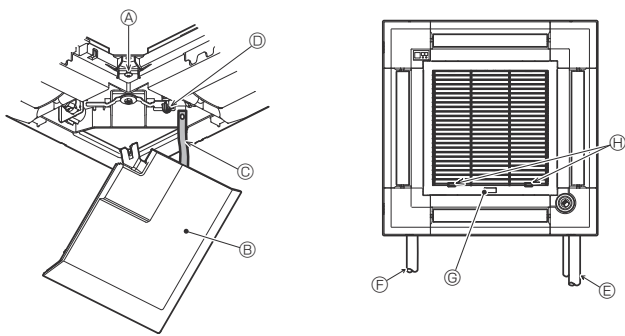

Fig. 9-11

9.5. Installation de la grille d'aspiration (Fig. 9-11)

Remarque :

Lors de la réinstallation des panneaux d'angle (tous munis d'une attache de sécurité), raccordez l'autre extrémité de chaque attache de sécurité à la grille comme illustré.

* Si les panneaux d'angle ne sont pas fixés correctement, ils risquent de tomber lorsque l'appareil principal fonctionne.

• Suivez la procédure décrite à la section "9.2. Préparatifs préalables à la fixation de la grille" dans l'ordre inverse pour installer la grille d'aspiration et le panneau d'angle.

• La direction de la grille d'admission peut être modifiée pour répondre au souhait du client.

Ⓐ Vis (4 × 16)

Ⓑ Panneau d'angle

Ⓒ Attache de sécurité

Ⓓ Crochet

Ⓔ Tuyau de réfrigérant

Ⓕ Tuyau d'écoulement

Ⓖ Logo de la société

* L'installation est possible dans toutes les positions.

Ⓗ Position initiale des leviers sur la grille d'admission

* Bien que les agrafes puissent être installées dans n'importe laquelle des 4 positions, la configuration présentée ici est recommandée. (Il n'est pas nécessaire de retirer la grille d'admission pour l'entretien du boîtier électrique de l'appareil principal.)

9.6. Étiquette en français (Fig. 9-12)

L'étiquette en français montrée à gauche est fournie avec le produit.

Placez-la sur l'étiquette en anglais si nécessaire.

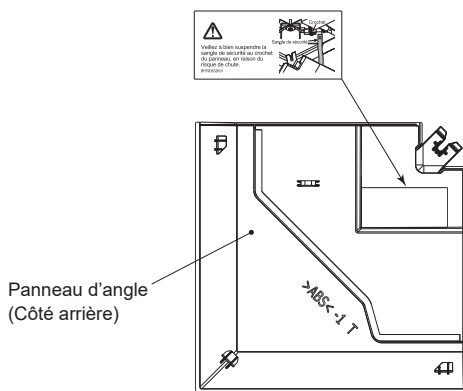

Fig. 9-12

10. Fonction d'entretien aisé

Les données de maintenance, telles que la température de l'échangeur thermique et le courant de fonctionnement du compresseur de l'appareil intérieur/extérieur, peuvent être affichées à l'aide de la fonction "Smooth maintenance" (Entretien facile).

* Ceci ne peut pas être effectué en mode d'essai.

* En fonction de la combinaison avec l'appareil extérieur, ceci peut ne pas être pris en charge par certains modèles.

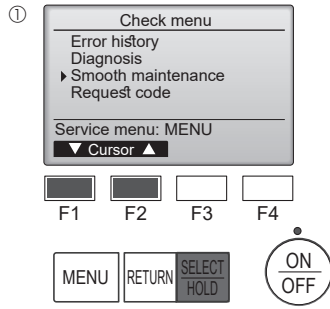

• Sélectionnez "Service" dans Main menu (menu général) puis appuyez sur la touche [SELECT/HOLD] (SÉLECTION/EN ATTENTE).

• Sélectionnez "Check" (Vérif.) à l'aide de la touche [F1] ou [F2] puis appuyez sur la touche [SELECT/HOLD] (SÉLECTION/EN ATTENTE).

• Sélectionnez "Smooth maintenance" (Entretien facile) à l'aide de la touche [F1] ou [F2] puis appuyez sur la touche [SELECT/HOLD] (SÉLECTION/EN ATTENTE).

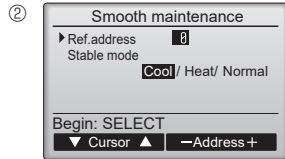

Sélectionnez chaque élément

• Sélectionnez l'élément à modifier à l'aide de la touche [F1] ou [F2].

• Sélectionnez le réglage requis à l'aide de la touche [F3] ou [F4].

Réglage "Ref. address" (Adresse réf.)..... "0" - "15"
Réglage "Stable mode" (Mode stable) "Cool" (Froid) / "Heat" (Chaud) / "Normal"

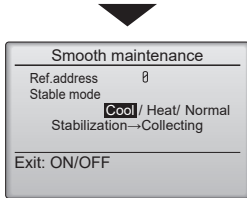

• Appuyez sur la touche [SELECT/HOLD] (SÉLECTION/EN ATTENTE), le fonctionnement stable démarre.

* Stable mode (mode Stable) prend environ 20 minutes.

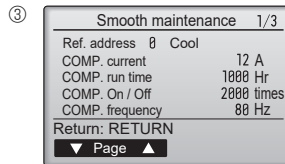

Les données de fonctionnement apparaissent.

La durée cumulative de fonctionnement du compresseur (COMP. run) est exprimée en unités de 10 heures, et le nombre de cycles marche/arrêt (COMP. On/Off) en unités de 100 fois (sans fractions).

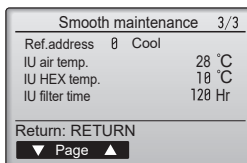
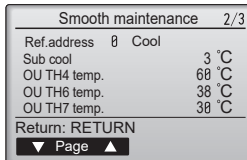

Naviguer dans les écrans

- Pour revenir au Menu général..... Touche [MENU]
- Pour revenir à l'écran précédent Touche [RETURN]

Contenido





1. Medidas de Seguridad	1	6. Trabajo eléctrico	9
2. Lugar en que se instalará	3	7. Prueba de funcionamiento	17
3. Instalación de la unidad interior	3	8. Sistema de control	20
4. Instalación de los tubos del refrigerante	7	9. Instalación de la rejilla	21
5. Tubería de drenaje	8	10. Función de mantenimiento fácil	24

Nota:
 En este manual de instalación, la frase "Controlador remoto cableado" se refiere solo a PAR-42MAAUB.
 Si necesita más información acerca del otro mando a distancia, consulte el manual de instalación o el manual de puesta en marcha que se incluyen en dichas cajas.



1. Medidas de Seguridad

- ▶ Antes de instalar la unidad, asegúrese de haber leído el capítulo de "Medidas de seguridad".
- ▶ Las "Medidas de seguridad" señalan aspectos muy importantes sobre seguridad. Es importante que se cumplan todos.
- ▶ Antes de conectar este equipo al sistema de suministro eléctrico, informe a su proveedor u obtenga su consentimiento.



SIGNIFICADO DE LOS SÍMBOLOS VISUALIZADOS EN LA UNIDAD

	ATENCIÓN (Riesgo de incendio)	Esta unidad utiliza un refrigerante inflamable. Si hay fugas de refrigerante y este entra en contacto con fuego o con una fuente de calor, se generará un gas perjudicial y puede causarse un incendio.
	Lea detenidamente el MANUAL DE INSTRUCCIONES antes de utilizar el equipo.	
	El personal de mantenimiento deberá leer detenidamente el MANUAL DE INSTRUCCIONES y el MANUAL DE INSTALACIÓN antes de utilizar el equipo.	
	Encontrará más información en el MANUAL DE INSTRUCCIONES, en el MANUAL DE INSTALACIÓN y en documentos similares.	

Símbolos utilizados en el texto

-  **Atención:**
Describe precauciones que deben tenerse en cuenta para evitar el riesgo de lesiones o muerte del usuario.
-  **Cuidado:**
Describe las precauciones que se deben tener para evitar daños en la unidad.

Símbolos utilizados en las ilustraciones

-  : Indica una pieza que debe estar conectada a tierra.
-  : Asegúrese de no hacerlo.

Después de terminar la instalación, explique las "Medidas de Seguridad", funcionamiento y mantenimiento de la unidad al cliente según el Manual de instrucciones y realice una prueba para asegurarse de que funciona correctamente. Entregue una copia del Manual de instalación y del Manual de instrucciones al usuario. Estos manuales deben pasar a usuarios posteriores del equipo.

-  **Atención:**
 - Lea atentamente las etiquetas adheridas a la unidad principal.
 - La instalación, la reubicación y las reparaciones de la unidad debe realizarlas un distribuidor o un técnico autorizado.
 - El usuario no debe intentar reparar la unidad ni desplazarla a otra ubicación bajo ningún concepto.
 - No modifique la unidad. Podría producirse fuego, una descarga eléctrica, lesiones o escape de agua.
 - Para los trabajos de instalación y reubicación, siga las instrucciones del Manual de instalación y utilice herramientas y componentes para tuberías fabricados específicamente para su uso con el refrigerante indicado en el manual de instalación de la unidad exterior.
 - La unidad debe instalarse según las instrucciones para reducir posibles daños en caso de terremoto, huracán o vientos fuertes. Si no se instala correctamente, la unidad podría caerse y provocar daños o lesiones.
 - La unidad debe instalarse firmemente sobre una estructura capaz de soportar su peso.
 - El aparato debe guardarse en una zona bien ventilada, y la habitación debe tener el tamaño especificado para un funcionamiento correcto.
 - Si el acondicionador de aire se instala en una habitación pequeña o cerrada, deberán tomarse medidas para evitar que la concentración de refrigerante exceda los límites de seguridad en caso de que se produzcan fugas de refrigerante. Si se produce una fuga de refrigerante que sobrepase los límites de concentración, la estancia en la sala puede ser peligrosa por falta de oxígeno.
 - Mantenga los aparatos que utilizan combustibles gaseosos, calefactores eléctricos y otros elementos inflamables (fuentes de ignición) apartados del lugar donde se llevará a cabo la instalación, reparación y otras tareas en el acondicionador de aire.
 - Si el refrigerante entra en contacto con una llama, se liberarán gases tóxicos.
 - Si se produce una fuga de refrigerante durante el funcionamiento, ventile la sala.
 - Si el refrigerante entra en contacto con una llama, se desprenderán gases nocivos.
 - Todas las conexiones eléctricas deberán ser realizadas por un técnico cualificado según la normativa local y las instrucciones de este manual.
 - Utilice solo cables especificados para el cableado. Las conexiones del cableado se deben realizar con seguridad sin que se ejerza tensión en las conexiones de los terminales. Asimismo, no empalme nunca los cables al realizar el cableado (a menos que se indique lo contrario en este documento). El hecho de no seguir estas instrucciones puede provocar un sobrecalentamiento o un incendio.
 - No utilice la conexión intermedia de los cables eléctricos.

- Cuando instale o cambie de sitio el acondicionador de aire, o al realizar tareas de mantenimiento, utilice únicamente el refrigerante indicado en la unidad exterior para cargar los tubos del refrigerante. No lo mezcle con otro tipo de refrigerante y vacíe completamente de aire los tubos.
Si el aire se mezcla con el refrigerante, podría producir una tensión anormalmente alta en el tubo del refrigerante y ocasionar una explosión u otros peligros. Usar un refrigerante distinto al indicado para el sistema provocará un fallo mecánico, un funcionamiento defectuoso del sistema o la avería de la unidad. En el peor de los casos, podría suponer un grave impedimento para garantizar la seguridad del producto.
- El aparato eléctrico debe instalarse siguiendo las regulaciones vigentes del país en materia de cableado.
- Este aparato no debe ser utilizado por personas (incluidos niños) que presenten una discapacidad física, sensorial o mental, y tampoco por aquellos que no dispongan de la experiencia o el conocimiento necesario, a menos que lo hagan bajo la supervisión de una persona responsable de la seguridad o que hayan recibido instrucciones por parte de esta sobre uso del aparato.
- Los niños deben estar vigilados por personas adultas para impedir que jueguen con el equipo.
- El panel de la cubierta de la caja eléctrica de la unidad debe estar encajado firmemente.
- Si el cable de alimentación sufre daños, debe ser sustituido por el fabricante, su servicio técnico o personal con una cualificación equivalente para evitar cualquier peligro.
- Utilice sólo accesorios autorizados por Mitsubishi Electric y pida a su distribuidor o a un técnico autorizado que se los instale.
- Tras haber realizado la instalación, compruebe si hay fugas de refrigerante. Si en caso de fuga el refrigerante entra en contacto con las llamas de un calentador o de un equipo de cocina portátil, se desprenderán gases nocivos.
- Para acelerar el proceso de descongelación o para limpiar el aparato, utilice únicamente los medios recomendados por el fabricante.
- El aparato debe guardarse en una habitación sin fuentes de ignición en funcionamiento continuo (por ejemplo: llamas abiertas, un aparato de gas en funcionamiento o un calentador eléctrico en funcionamiento).
- No perforo ni queme el equipo.
- Tenga en cuenta que es posible que los refrigerantes no emitan olores.
- Las tuberías deben protegerse de posibles daños físicos.

1. Medidas de Seguridad

- Las tuberías instaladas deben ser las mínimas.
- Deben observarse las normativas nacionales relativas al gas.
- Mantenga las aberturas de ventilación necesarias libres de obstáculos.
- No utilice una aleación para soldadura de baja temperatura si decide soldar los tubos de refrigerante.
- Cuando realice trabajos de soldadura, procure que la habitación esté bien ventilada. Compruebe que no haya materiales peligrosos o inflamables cerca de la zona de trabajo.
- Si trabaja en una habitación cerrada o pequeña, o en un lugar similar, compruebe que no haya fugas de refrigerante antes de realizar el trabajo. Si se producen fugas de refrigerante y este se acumula, puede encenderse o liberar gases tóxicos.
- Tenga cuidado al utilizar cualquier fuente de calor auxiliar y siga todas las

- instrucciones de los otros fabricantes y las directrices de seguridad para la instalación y el uso.
- Cualquier fuente de calor auxiliar conectada a esta unidad a través de la conexión CN24 debe disponer de un mecanismo independiente de control de la temperatura. Si no se instala y mantiene dicho mecanismo de control de la temperatura, la garantía de este equipo puede quedar anulada. Mitsubishi Electric no asumirá ninguna obligación de garantía ni ninguna otra responsabilidad por cualquier daño o pérdida relacionado con dichos calentadores auxiliares de otros fabricantes.
- Cuando conecte esta unidad interior a una unidad exterior multizona y a través de una caja de derivación, consulte el apartado "Lista de unidades interiores conectables" en el manual de instalación de la unidad exterior multizona.

1.1. Cuestiones previas a la instalación (Ambiente)

⚠ Cuidado:

- No utilice la unidad en un ambiente enrarecido. Si instala el aire acondicionado en áreas expuestas al vapor, aceite esencial (incluyendo el aceite para máquinas), o humo sulfúrico, áreas con alto contenido en sal como playas, el rendimiento puede verse reducido significativamente y las piezas internas pueden dañarse.
- No instale la unidad donde se puedan verter, producir, circular o acumular gases inflamables. Si se acumula gas inflamable en zonas próximas a la unidad, se podría producir un incendio o una explosión.
- No coloque alimentos, plantas, animales, obras de arte o instrumentos de precisión en la salida de aire directa de la unidad exterior o demasiado cerca de ella, ya que los cambios de temperatura o el agua que gotea podrían dañarlos.
- Cuando la humedad de la habitación supera el 80%, o cuando el tubo de drenaje esté obstruido, puede gotear agua de la unidad interior. No instale la unidad interior en lugares donde el goteo pueda causar daños.

- Si instala la unidad en un hospital o en un centro de comunicaciones, recuerde que la unidad produce ruidos e interferencias electrónicas. Los conmutadores, aparatos domésticos, equipos médicos de alta frecuencia y las comunicaciones de radio pueden provocar un mal funcionamiento o la avería del equipo de aire acondicionado. El equipo de aire acondicionado también puede afectar los equipos médicos e interrumpir los cuidados médicos, así como los equipos de comunicación y dañar la calidad de la pantalla.
- Si emplea aerosoles para la construcción de interiores, los trabajos de acabado o el sellado de la penetración de tuberías, desactive el disyuntor y ventile bien la habitación. El gas de los sprays puede provocar errores de detección y una activación inesperada del detector de fugas de refrigerante.

1.2. Antes de la instalación o reubicación

⚠ Cuidado:

- Tenga mucho cuidado cuando mueva las unidades. Se necesitan dos o más personas para llevar la unidad ya que pesa 20 kg, 44 lbs o más. No la sujete por las bandas de embalaje. Utilice guantes protectores ya que se podría lesionar con las aletas u otras partes.
- Guarde los embalajes en un lugar seguro. Los materiales de embalaje, como clavos y otras piezas de metal o de madera pueden producir pinchazos y otras lesiones.
- El tubo de refrigerante debe estar aislado térmicamente para evitar la condensación. Si el tubo de refrigerante no se aísla correctamente, se formará condensación.
- Sitúe material aislante térmico en las tuberías para evitar la condensación. Si el tubo de drenaje no se instala correctamente, se puede producir un escape de agua o daños en el techo, suelo, muebles u otros objetos.

- No limpie con agua el equipo de aire acondicionado. Puede sufrir una descarga eléctrica.
- Apriete las tuercas de abocardado a los niveles especificados mediante una llave dinamométrica. Si las aprieta demasiado, se pueden romper al cabo de un tiempo.
- Si se utiliza la unidad durante muchas horas y el aire del techo se encuentra a una temperatura alta/presenta una humedad elevada (punto de rocío por encima de los 26 °C, 79 °F), puede formarse rocío en la unidad interior o en los materiales del techo. Si utiliza las unidades en estas condiciones, coloque material aislante (10-20 mm, 25/64 a 25/32 in.) en toda la superficie de la unidad y en los materiales del techo para evitar la condensación.

1.3. Antes de la instalación eléctrica

⚠ Cuidado:

- Asegúrese de instalar disyuntores. Si no se instalan, se podrían producir descargas eléctricas.
- Use cables estándar de suficiente capacidad para las líneas eléctricas. Si no lo hace así, se podría producir un cortocircuito, un sobrecalentamiento o un incendio.
- Cuando instale las líneas eléctricas, los cables no deben tener corriente.
- Asegúrese de instalar una toma de tierra. Si la unidad no está bien conectada a la línea de tierra, se puede producir una descarga eléctrica.

- Utilice disyuntores (interruptor de falta de tierra, interruptor aislante (+fusible B) e interruptores en caja moldeada) con la potencia especificada. Si la potencia del interruptor es mayor que la especificada, puede ocurrir un incendio o una avería.

1.4. Antes de realizar las pruebas de funcionamiento

⚠ Cuidado:

- Conecte la corriente al menos 12 horas antes de que empiece a funcionar el equipo. Si se acciona inmediatamente después de haberlo conectado a la corriente, pueden producirse daños graves en las piezas internas.
- Antes de que comience a funcionar el equipo, compruebe que todos los paneles y protectores están instalados correctamente. Las piezas giratorias, calientes o de alto voltaje pueden provocar lesiones.
- No haga funcionar el equipo de aire acondicionado sin el filtro de aire instalado. Si el filtro de aire no está colocado, se puede acumular el polvo y se puede averiar el equipo.

- No toque ningún interruptor con las manos mojadas. Puede sufrir una descarga eléctrica.
- No toque la tubería del refrigerante sin guantes mientras durante el funcionamiento.
- Una vez deje de funcionar el aparato, espere cinco minutos antes de apagar el interruptor principal. De lo contrario, se puede producir un goteo de agua o una avería.

2. Lugar en que se instalará

Consulte el manual de instalación de la unidad exterior.

3. Instalación de la unidad interior

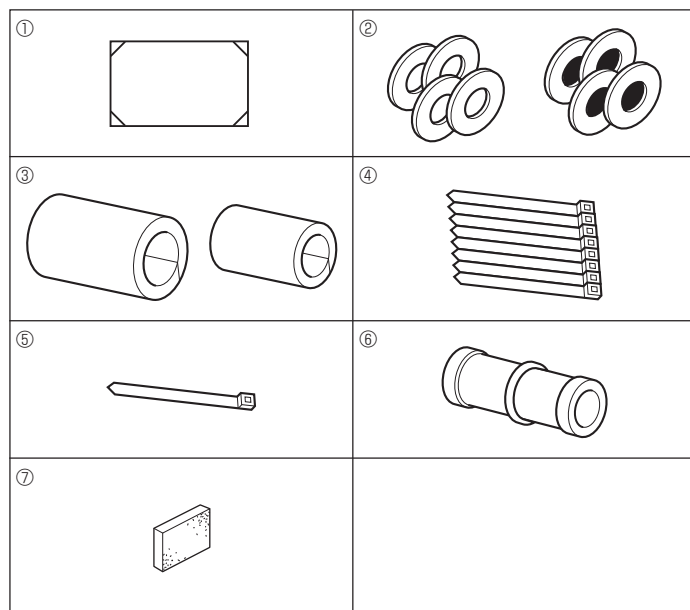

Fig. 3-1

3.1. Comprobación de los accesorios de la unidad interior (Fig. 3-1)

La unidad interior debe ir acompañada de los siguientes accesorios.

	Nombre accesorio	Cant.
①	Plantilla de instalación (parte superior del paquete)	1
②	Arandelas (con aislamiento)	4
	Arandelas (sin aislamiento)	4
③	Cubierta de tubería (para junta de tubería de refrigerante) diámetro pequeño	1
	diámetro grande	1
④	Abrazadera (grande)	8
⑤	Abrazadera (pequeña)	1
⑥	Tubo de desagüe	1
⑦	Aislante	1

3. Instalación de la unidad interior

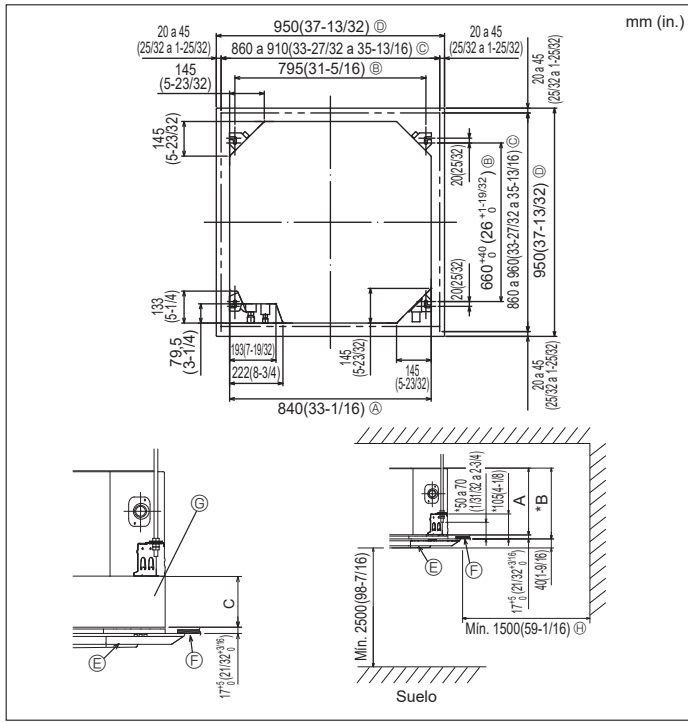

Fig. 3-2

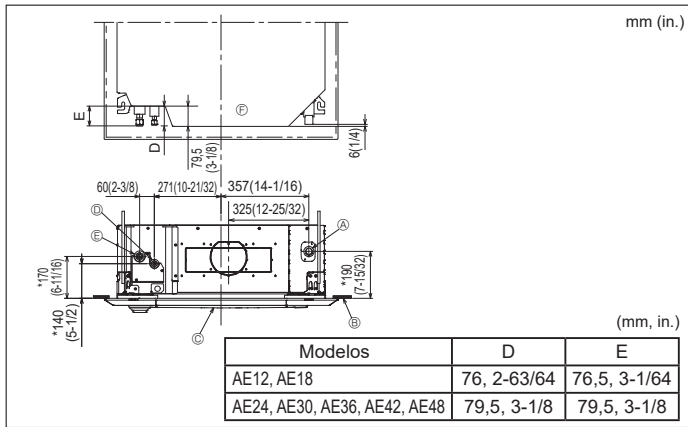

Fig. 3-3

3.2. Apertura del techo y ubicación de los tornillos de suspensión (Fig. 3-2)

⚠ Precaución:

Instale la unidad interior como mínimo 2,5 m, 98-7/16 in. por encima del nivel del suelo.

Para aplicaciones que no están disponibles para el público general.

• Mediante la plantilla de instalación (parte superior del paquete) y el calibre (suministrado como un accesorio junto a la rejilla), realice una apertura en el techo de forma que la unidad principal se pueda instalar tal y como se indica en el diagrama (el método de utilización de la plantilla y del calibre está indicado).

* Antes de utilizarlas, compruebe las dimensiones de la plantilla y del calibre ya que pueden cambiar por fluctuaciones de la temperatura y humedad.

* Las dimensiones de la apertura del techo pueden ajustarse dentro de los valores indicados en la Fig. 3-2; centre la unidad principal en la apertura asegurándose de que los lados opuestos respectivos alrededor de la apertura sean idénticos.

• Utilice tornillos de suspensión M10 (3/8").

* Los tornillos de suspensión no están incluidos en el envío.

• Instale la unidad asegurándose de que no queda espacio entre el panel de techo y la rejilla y entre la unidad principal y la rejilla.

- Ⓐ Lado exterior de la unidad principal
- Ⓑ Rejilla
- Ⓒ Paso del tornillo
- Ⓓ Techo
- Ⓔ Apertura en el techo
- Ⓕ Caja opcional
- Ⓖ Lado exterior de la rejilla
- Ⓖ Toda la periferia

* Obsérvese que debe haber un espacio mínimo de 7 mm, 5/16 in. entre el panel de techo de la unidad y la placa de techo, etc.

* Si se instala la caja opcional, añada el valor indicado en la siguiente tabla a la sección C marcada en la figura.

Modelos	A	B
AE12, AE18	241, 9-1/2	258, 10-5/32
AE24, AE30, AE36, AE42, AE48	281, 11-1/16	298, 11-23/32

Caja opcional	C
Caja multifuncional	135, 5-5/16
Unidad flujo total 3D	80, 3-5/32

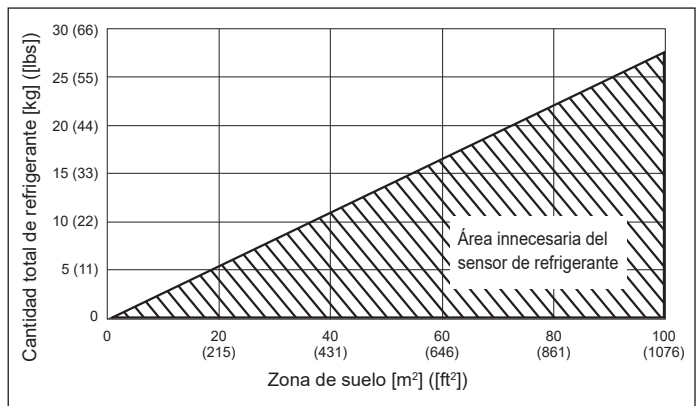

Si $M/A \leq 0,27$, puede desactivar el sensor de refrigerante ajustando el siguiente interruptor DIP.

M: Cantidad total de refrigerante [kg] ([lbs])

A: Zona de suelo [m²] ([ft²])

SW	ENCENDIDO o APAGADO	Contenido
SW5-3	ENCENDIDO	El sensor de refrigerante está desactivado
SW5-3	APAGADO	El sensor de refrigerante está activado

Cuidado: No establezca este interruptor DIP en un entorno en el que $M/A \geq 0,27$.

Si se produce una fuga de refrigerante con el sensor de refrigerante desactivado, el dispositivo de seguridad no podrá funcionar.

3.3. Ubicaciones de los tubos de refrigerante y drenaje de la unidad interior (Fig. 3-3)

Las cifras marcadas mediante * en el gráfico representan el tamaño de la unidad principal sin tener en cuenta la caja multifuncional opcional.

- Ⓐ Tubo de drenaje
- Ⓑ Techo
- Ⓒ Rejilla
- Ⓓ Tubo de refrigerante (líquido)
- Ⓔ Tubo de refrigerante (gas)
- Ⓖ Unidad principal

* Si se instala la caja opcional, añada el valor indicado en la siguiente tabla a la sección C marcada en la figura.

3. Instalación de la unidad interior

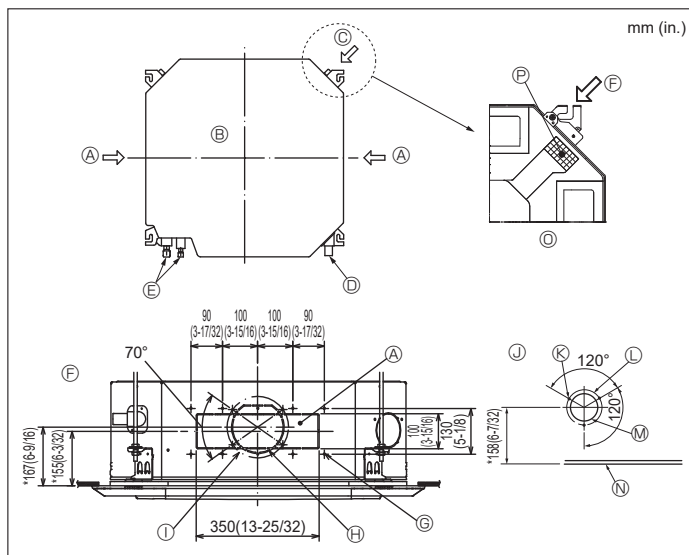

Fig. 3-4

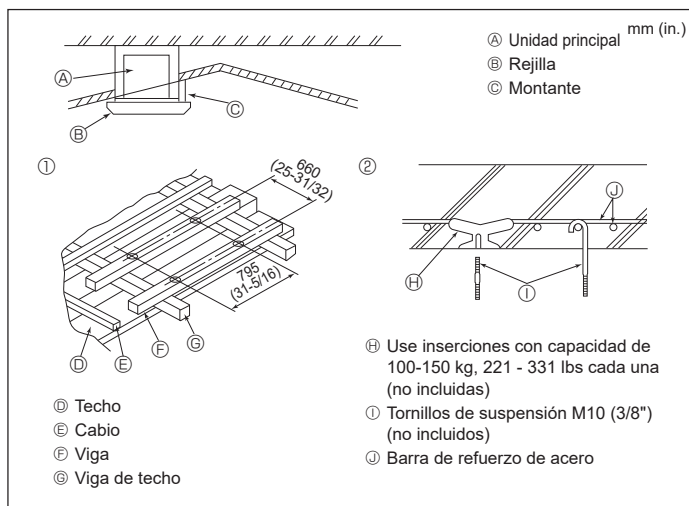

Fig. 3-5

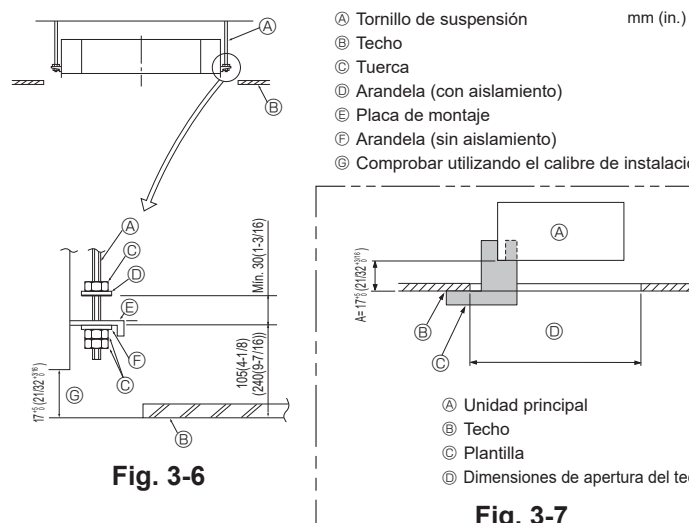

Fig. 3-6

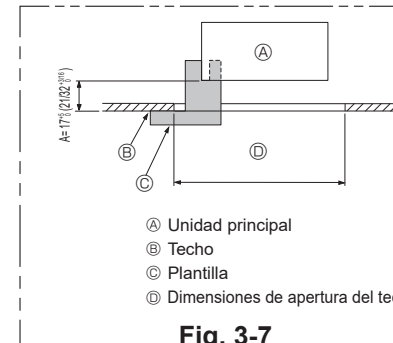

Fig. 3-7

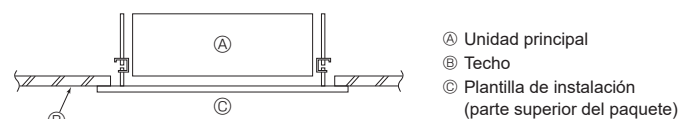

Fig. 3-8

3.4. Orificio para conducciones y orificio para toma de aire fresco (Fig. 3-4)

Durante la instalación utilice los orificios para conducciones (taladrados) que se encuentran en los puntos indicados en la Fig. 3-4, como y cuando sea necesario.

También puede realizar un orificio para toma de aire fresco para la caja multifuncional opcional.

Nota:

- Las cifras marcadas mediante * en el gráfico representan el tamaño de la unidad principal sin tener en cuenta la caja multifuncional opcional.
- Cuando instale dicha caja, añada 135 mm, 5 - 5/16 in. a las dimensiones marcadas en la figura.
- Cuando instale el ramal de conducción, asegúrese de aislar lo adecuadamente. En caso contrario, podría producirse condensación y goteos.
- Al instalar el orificio para la toma de aire fresco, asegúrese de quitar el aislante pegado a la unidad interior.
- Cuando el aire exterior entra directamente en la unidad principal, el volumen de entrada de aire debe ser como máximo el 5% del volumen de aire de la unidad interior.
- Cuando se utilice el aire exterior, debe emplearse el ventilador del conducto y el filtro de recogida de polvo para evitar que entre polvo u otras partículas. Para más detalles, consulte el apartado "Características de presión estática y volumen de entrada de aire fresco" en el LIBRO DE DATOS de la serie P.
- Cuando el aire exterior entra directamente en la unidad principal, es posible que aumente el ruido operativo.

- A Orificio para ramal de conducción
- B Orificio de corte $\phi 150$ mm, $\phi 5-7/8$ in.
- C Unidad principal
- D Paso del orificio taladrado $\phi 175$ mm, $\phi 6-7/8$ in.
- E Orificio para toma de aire fresco
- F Diagrama del orificio para toma de air fresco
- G Tubo de drenaje
- H Tornillos roscados de 3-4 \times 10
- I Tubo del refrigerante
- J Paso del orificio taladrado $\phi 125$ mm, $\phi 4-15/16$ in.
- K Diagrama del orificio para ramal de conducción (vista desde ambos lados)
- L Orificio de corte $\phi 100$ mm, $\phi 3-15/16$ in.
- M Techo
- N Tornillos roscados de 14-4 \times 10
- O Figura explicativa sobre la extracción del aislante
- P Aislamiento

3.5. Estructura de suspensión (Refuerzo de la estructura de suspensión) (Fig. 3-5)

Los trabajos en el techo diferirán según el tipo de construcción del edificio. Se deberá consultar a los constructores y decoradores de interiores.

- Apertura del techo: El techo se mantendrá totalmente horizontal y se reforzarán las estructuras (marco: listones de madera y soportes de listones) para proteger el techo de vibraciones.
- Corte y extraiga la estructura del techo.
- Reforce los bordes del fundamento de techo donde ha sido cortado y añada elementos estructurales para asegurar los extremos del panel de techo.
- Al instalar la unidad interior en un techo inclinado coloque un montante entre el techo y rejilla y disponga la instalación de forma que la unidad quede horizontal.

- Estructuras de madera
 - Use vigas-tirante (para casas de un solo piso) o vigas de doble piso (para casas de dos pisos) como refuerzo.
 - Las vigas de madera para suspender unidades de aire acondicionado deben ser resistentes y sus lados deben medir, al menos, 6 cm, $\phi 2-3/8$ in. si las vigas están separadas no más de 90 cm, $\phi 35-7/16$ in., o al menos 9 cm, $\phi 3-9/16$ in. si están separadas hasta 180 cm, 70-7/8 in.. El tamaño de los tornillos de suspensión debería ser de $\phi 10$ (3/8"). (Los tornillos no vienen incluidos con la unidad.)

- Estructuras de hormigón armado
 - Asegure los tornillos de suspensión con el método que se muestra en el gráfico o utilice ganchos de acero o madera, etc. para instalar los tornillos de sujeción.

3.6. Procedimientos de suspensión de la unidad (Fig. 3-6)

Suspenda la unidad principal como muestra el diagrama.

Las cifras entre paréntesis representan las dimensiones en caso de instalar la caja multifuncional.

- Primero coloque las piezas en los tornillos de sujeción en el orden siguiente: arandelas (con aislamiento), arandelas (sin aislamiento) y tuercas (dobles).
 - Coloque la arandela con el acolchado de forma que el aislamiento mire hacia abajo.
 - Si se utilizan arandelas superiores para colgar la unidad principal, las arandelas inferiores (con aislamiento) y las tuercas (dobles) se colocarán más tarde.
- Levante la unidad hasta la altura adecuada de los tornillos de sujeción para insertar la placa de montaje entre arandelas y apretar luego las tuercas.
- Cuando la unidad principal no pueda ser alineada contra los orificios de montaje en el techo, se puede ajustar posteriormente gracias a la ranura prevista en la placa de montaje.
 - Asegúrese de que el paso A se realiza en 17-22 mm, 21/32 a 27/32 in.. Si no se respeta este margen, podrían producirse graves daños. (Fig. 3-7)

⚠ Cuidado:

Utilice la mitad superior de la caja como cubierta protectora para impedir que se introduzca polvo o escombros en el interior de la unidad antes de la instalación de la cubierta decorativa o cuando se coloquen materiales de revestimiento.

3.7. Confirmación de la posición de la unidad principal y apriete de los tornillos de sujeción (Fig. 3-8)

- Cerciórese, utilizando el calibre unido a la rejilla, de que la parte inferior de la unidad principal esté correctamente alineada con la apertura del techo. Confírmelo, ya que en caso contrario se puede generar una condensación y gotear debido a pérdidas de aire, etc.
- Confirme que la unidad principal está nivelada horizontalmente mediante un nivel o tubo de vinilo relleno de agua.
- Una vez comprobada la posición de la unidad principal, apriete firmemente las tuercas de los tornillos de suspensión para fijar la unidad principal.
- La plantilla de instalación (parte superior del paquete) se puede utilizar como hoja de protección para evitar que entre el polvo en la unidad principal cuando no estén colocadas las rejillas durante un lapso temporal o cuando se alineen los materiales del techo después de haber finalizado la instalación de la unidad.
- Para más detalles sobre su uso consulte las instrucciones de la plantilla de instalación. (parte superior del paquete)

es

3. Instalación de la unidad interior

MINIMUMS POUR L'INSTALLATION BT707111K05	
HAUTEUR	2,5m(8,2ft)
L'ESPACE DE LA PÈCE	
LA SURFACE DE LA PÈCE MINIMUM POUR L'INSTALLATION depend de la quantité de réfrigérant. Consultez le manuel d'installation pour plus de détails.	

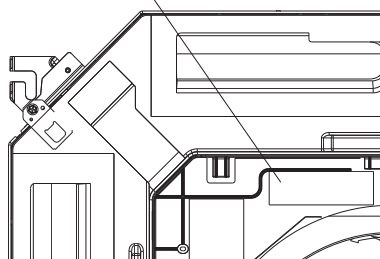

Fig. 3-9

3.8. Etiqueta en francés (Fig. 3-9)

La etiqueta en francés que se muestra a la izquierda se incluye con este producto. Colóquela sobre la etiqueta en inglés si fuera necesario.

4. Instalación de los tubos del refrigerante

4.1. Precauciones

Para aparatos con refrigerante R454B

- Utilice tubos de cobre fosforoso del tipo C1220 y tubos de aleación de cobre sin costuras para conectar los tubos del refrigerante. Utilice tuberías para refrigerante del grosor especificado en la tabla siguiente. Asegúrese de que el interior de las tuberías está limpio y que no contienen ningún contaminante nocivo como compuestos sulfúricos, oxidantes, restos o polvo.

⚠ Atención:

Cuando instale o cambie de sitio el acondicionador de aire, o al realizar tareas de mantenimiento, utilice únicamente el refrigerante indicado en la unidad exterior para cargar los tubos del refrigerante. No lo mezcle con otro tipo de refrigerante y vacíe completamente de aire los tubos. Si el aire se mezcla con el refrigerante, podría producir una tensión anormalmente alta en el tubo del refrigerante y ocasionar una explosión u otros peligros. Usar un refrigerante distinto al indicado para el sistema provocará un fallo mecánico, un funcionamiento defectuoso del sistema o la avería de la unidad. En el peor de los casos, podría suponer un grave impedimento para garantizar la seguridad del producto.

ø6,35 mm, ø1/4 in. grosor 0,8 mm, 1/32 in.	ø9,52 mm, ø3/8 in. grosor 0,8 mm, 1/32 in.
ø12,7 mm, ø1/2 in. grosor 0,8 mm, 1/32 in.	ø15,88 mm, ø5/8 in. grosor 1,0 mm, 3/64 in.

- No utilice tubos con un grosor menor del especificado a continuación.

4.2. Tubos de conexión (Fig. 4-1)

- Si se utilizan tubos de cobre convencionales, envuelva los tubos de gas y líquido con materiales aislantes (resistente al calor hasta 100 °C, 212 °F o más, espesor de 12 mm, 15/32 in. o más).
- Abocarde los extremos de las tuberías de refrigerante. Ⓐ
- Aplique aceite refrigerante para máquinas sobre toda la superficie abocinada. Ⓐ
- Utilice las tuercas abocardadas como se indica. Ⓒ
- Para hacer la conexión, alinee primero el centro y apriete las primeras 3 o 4 vueltas de la tuerca abocardada con la mano.
- Utilice 2 llaves para apretar las conexiones de los tubos. Ⓒ
- Utilice el aislante de tubería de refrigerante suministrado para aislar las conexiones de la unidad interior. Realice los aislamientos con cuidado.
- Después de haber conectado los tubos de refrigerante a la unidad interior, realice una prueba de fuga de gas de las conexiones de los tubos con gas nitrógeno. (Compruebe que no exista ninguna fuga entre los tubos de refrigerante y la unidad interior.)
- Utilice la tuerca abocardada instalada en esta unidad interior.
- Si vuelve a conectar los tubos de refrigerante después de desmontarlos, asegúrese de que se haya reconstruido la parte abocardada del tubo.

Ⓒ Torsión de apriete de la tuerca abocardada

Tubo de cobre O.D. (mm, in.)	Tuerca de abocardado O.D. (mm, in.)	Torsión de apriete (N·m, ft·lbs)
ø6,35, 1/4	17, 43/64	14-18, 10-13
ø6,35, 1/4	22, 7/8	34-42, 25-30
ø9,52, 3/8	22, 7/8	34-42, 25-30
ø12,7, 1/2	26, 1-3/32	49-61, 35-44
ø15,88, 5/8	29, 1-9/64	68-82, 49-59

Tamaños de tubería disponibles

	AE12, AE18	AE24, AE30, AE36, AE42, AE48
Lado del líquido	ø6,35 O	—
	—	ø9,52 O
Lado del gas	ø12,7 O	ø15,88 O

O : Accesorio de fábrica para acoplar la tuerca abocardada al intercambiador de calor.

⚠ Atención:

- ¡Tenga cuidado de no soltar la tuerca abocardada! (Presurización interna)
Extraiga la tuerca abocardada como se indica:
 - Afloje la tuerca hasta que escuche un silbido.
 - No extraiga la tuerca hasta que se haya liberado completamente el gas (es decir, hasta que se detenga el silbido).
 - Compruebe que se haya liberado completamente el gas y extraiga la tuerca.
- Al instalar la unidad, conecte firmemente las tuberías de refrigerante antes de poner en marcha el compresor.

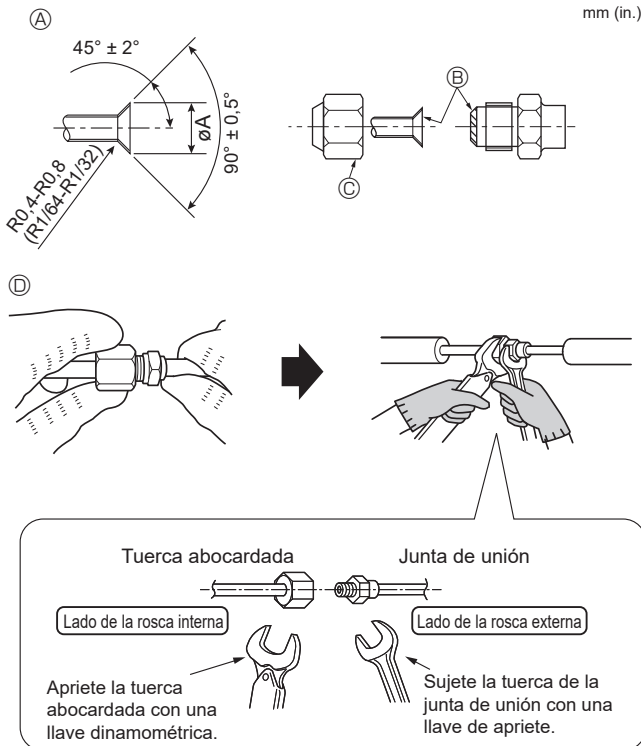

Fig. 4-1

Ⓐ Dimensiones del corte abocinado

Tubo de cobre O.D. (mm, in.)	Dimensiones de abocinado dimensiones øA (mm, in.)
ø6,35, 1/4	8,7-9,1, 11/32-23/64
ø9,52, 3/8	12,8-13,2, 1/2-33/64
ø12,7, 1/2	16,2-16,6, 41/64-21/32
ø15,88, 5/8	19,3-19,7, 49-64-25/32

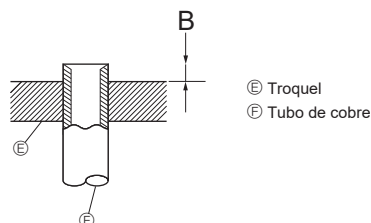

Fig. 4-2

Tubo de cobre O.D. (mm, in.)	B (mm, in.)
	Herramienta abocinada para R454B Tipo gancho
ø6,35, 1/4	1-1,5, 3/64-1/16
ø9,52, 3/8	1-1,5, 3/64-1/16
ø12,7, 1/2	1-1,5, 3/64-1/16
ø15,88, 5/8	1-1,5, 3/64-1/16

4. Instalación de los tubos del refrigerante

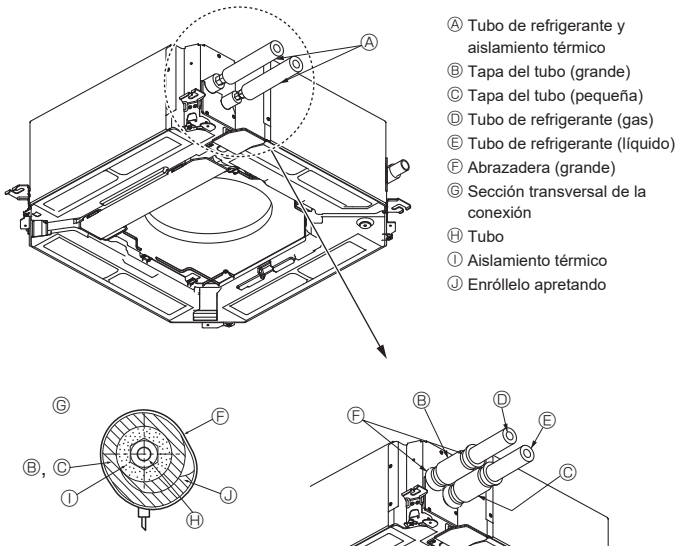

Fig. 4-3

5. Tubería de drenaje

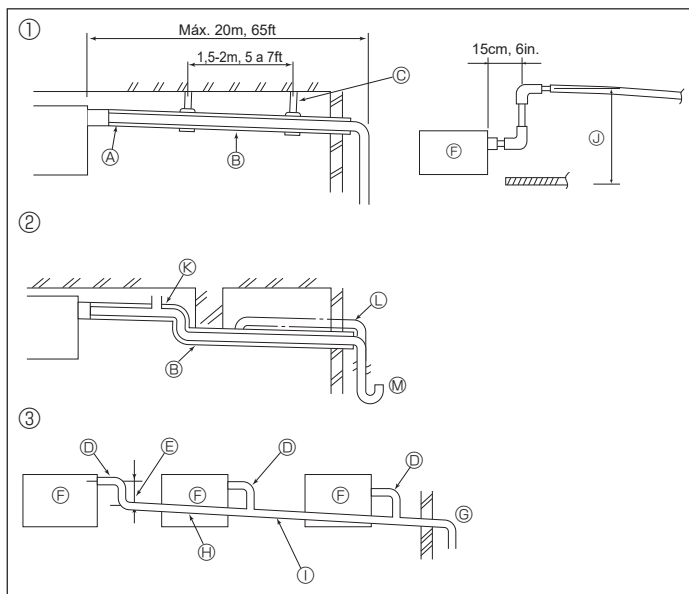

Fig. 5-1

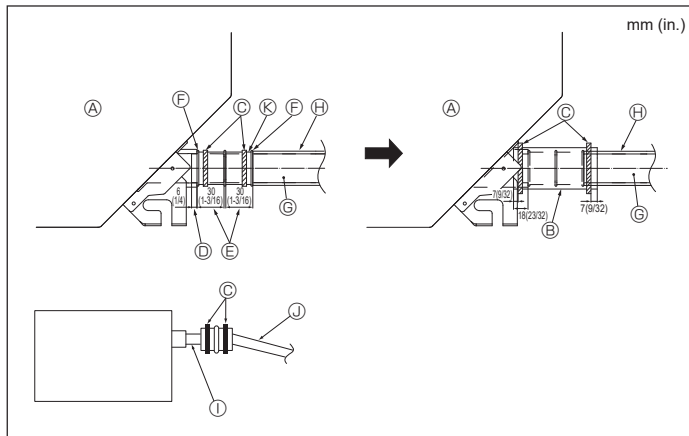

Fig. 5-2

Aislamiento del calor para los tubos refrigerantes (Fig. 4-3)

- 1 Envuelva la cubierta adjunta del tubo de mayor tamaño alrededor del tubo de gas, asegurándose de que el extremo de la cubierta del tubo entre en contacto con el lateral de la unidad.
- 2 Envuelva la cubierta adjunta del tubo de menor tamaño alrededor del tubo de líquido, asegurándose de que el extremo de la cubierta del tubo entre en contacto con el lateral de la unidad.
- 3 Asegure ambos extremos de cada cubierta del tubo con las uniones adjuntas (coloque las uniones a 20 mm, 25/32 in. de los extremos de la cubierta del tubo).

4.3. Para una combinación doble

Consulte el manual de instalación de la unidad exterior.

Algunas unidades exteriores no pueden utilizarse en un sistema doble simultáneo.

Después de cargar el refrigerante en la unidad interior, escriba la fecha en la columna "DATE OF FIRST CHARGE" (FECHA DE LA PRIMERA CARGA) de la placa de especificaciones.

5.1. Tubería de drenaje (Fig. 5-1)

- Las piezas interiores del tubo de drenaje tienen que estar envueltas en materiales aislantes de espuma de polietileno (gravedad específica de 0,03 y espesor de 9 mm, 23/64 in. o más).
- Utilice VP25 (O.D. ø32 mm, 1 - 1/4 in. TUBO PVC) para el tubo de drenaje y prevea una pendiente de descenso de 1/100 o más.
- Conecte las juntas de los tubos con un adhesivo de tipo PVC.
- Observe la figura para realizar los trabajos de canalización.
 - 1 Tubería correcta
 - 2 Tubería incorrecta
 - No coloque un purgador de aire
 - Puede provocar el desbordamiento del drenaje. ☒
 - No coloque un tubo elevado en la tubería. ☐
 - No coloque sifones para evitar olores en la tubería. ☑
 - 3 Agrupación de tuberías
- Utilice la manguera de drenaje incluida para cambiar la dirección de la extracción.
- Cuando coloque las tuberías de drenaje, utilice siempre los soportes metálicos. Si se aplica una carga al tubo de desagüe que dañe la manguera o provoque que ésta se desconecte, pueden producirse escapes de agua.

- | | |
|---|---|
| A Unidad principal (9 mm, 23/64 in. o más) | G Haga la medida de la tubería ancha para la agrupación de tuberías |
| B Pendiente de descenso de 1/100 o más | H Pendiente de descenso de 1/100 o más |
| C Metal de soporte | I O.D. ø38 mm, 1 - 1/2 in. TUBO PVC para agrupación de tuberías (9 mm, 23/64 in. o mayor aislamiento) |
| D O.D. ø32 mm, 1 - 1/4 in. TUBO PVC | J Hasta 85 cm, 33- 7/16 in. |
| E Hágalo lo más ancho posible (aprox. 10 cm, 3 - 15/16 in.) | |
| F Unidad principal | |

1. Conecte el tubo de desagüe (suministrado con la unidad) al orificio de desagüe. (Fig. 5-2) (Sujete el tubo con cinta aislante y asegure la conexión con una abrazadera.)
2. Instale un tubo de drenaje (no incluido) (tubo de PVC, O.D. ø32 mm, 1 - 1/4 in.). (Sujete el tubo con cinta aislante y asegure la conexión con una abrazadera.)
3. Compruebe que el líquido de drenaje circule correctamente.
4. Aísle el tubo y el orificio de desagüe con material aislante, y sujételo con una abrazadera. (Tanto la abrazadera como el material aislante vienen incluidos con el equipo.)
5. Aísle el tubo de drenaje (tubo de PVC, O.D. ø32 mm, 1 - 1/4 in.).

- | | |
|---|---|
| A Unidad principal | H Material aislante (comprado en su localidad) |
| B Material aislante | I Tubo de PVC transparente |
| C Abrazadera (grande) | J O.D. ø32 mm, 1 - 1/4 in. PVC TUBO (Inclinación mínima de 1/100) |
| D Puerto de drenaje (transparente) | K Tubo de desagüe |
| E Límite de colocación | |
| F Unión | |
| G Tubo de drenaje (O.D. ø32 mm, 1 - 1/4 in. PVC TUBO) | |

6. Trabajo eléctrico

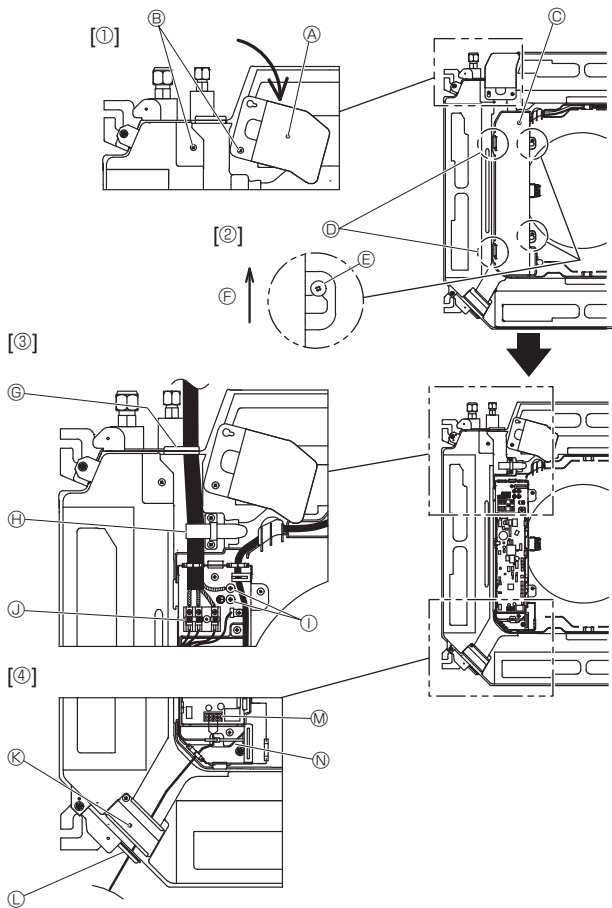

Fig. 6-1

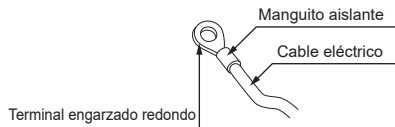

Fig. 6-2

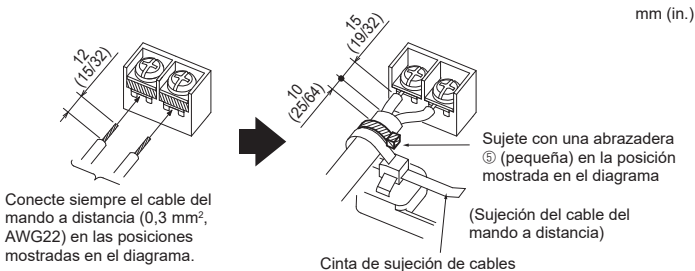

Fig. 6-3

6.1. Unidad interior (Fig. 6-1)

1. Afloje los dos tornillos que fijan el panel de servicio del cableado, y luego gire dicho panel. [Fig. 6-1 ①]
 2. Afloje los dos tornillos que fijan la cubierta de la caja eléctrica y luego deslice dicha cubierta. [Fig. 6-1 ②]
 3. Pase el cable de alimentación, el cable de conexión de la unidad interior/externo y el cable de tierra a través de las entradas de cableado indicadas en el diagrama. [Fig. 6-1 ③]
Ponga la parte revestida del cable de alimentación y del cable de conexión de la unidad interior/externo en la caja eléctrica.
Utilice terminales engarzados redondos para la placa de terminales de conexión interior-externo y el kit de terminales de alimentación opcional. [Fig. 6-2]
Si no puede utilizar terminales engarzados redondos, realice el procedimiento indicado en las Fig. 6-4 a 6-6.
 4. Pase y conecte el cable del mando a distancia por las entradas de cableado indicadas en el diagrama. [Fig. 6-1 ④, Fig. 6-3]
Consulte los detalles de la conexión en el apartado 6.1.1.
- No permita que se aflojen los tornillos de terminales.

Par de apriete del tornillo

	Par de apriete (N·m, ft·lbs)
Placa de terminales del mando a distancia	1,2 ± 0,1, 0,9 ± 0,1
Placa de terminales de conexión interior-externo	1,6 ± 0,1, 1,2 ± 0,1
Cable de tierra	1,6 ± 0,1, 1,2 ± 0,1

- Disponga el resto de cable de modo tal que la caja eléctrica quede suspendida bajo la unidad durante el servicio (aproximadamente de 50 a 100 mm, 1-31/32 a 3-15/16 in.).

- ① Panel de servicio del cableado eléctrico
- ② Tornillo
- ③ Cubierta de la caja eléctrica
- ④ Gancho para colgar la cubierta de la caja eléctrica temporalmente
- ⑤ Tornillo
- ⑥ Dirección de deslizamiento de la cubierta de la caja eléctrica
- ⑦ Abertura para el cable de alimentación y el cable de conexión de la unidad interior/externo
- ⑧ Asegurar con la cinta de sujeción de cables
- ⑨ Terminal de tierra
- ⑩ Terminal de conexión de la unidad interior/externo
- ⑪ Panel de servicio del cableado (mando a distancia)
- ⑫ Entrada para el mando a distancia cableado
- ⑬ Terminal del mando a distancia cableado
- ⑭ Asegurar con la cinta de sujeción de cables

⚠ Precaución:

- Los cables del mando a distancia deberán situarse alejados (50 mm, 2 in. como mínimo) de los cables de alimentación, de modo que no se vean afectados por el ruido eléctrico generado por los cables de alimentación.
- Si desea que el calentador externo continúe funcionando en caso de que se produzca una comunicación anormal entre la unidad interior y la unidad exterior, coloque el interruptor DIP 5-5 del cuadro del controlador en la posición ON.

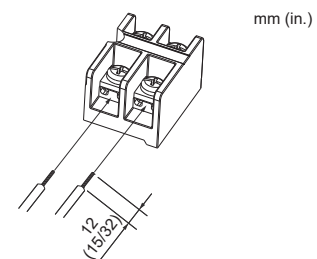

Fig. 6-4

<Cuando se conectan dos cables de conexión interior-externo>

- Si los cables tienen el mismo diámetro, insértelos en las aberturas de ambos lados.
- Si los cables tienen diámetros diferentes, insértelos en un lado en espacios separados con un cable situado encima del otro.

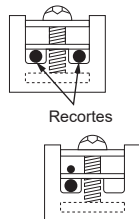
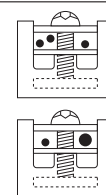

Fig. 6-5

⊘ ATENCIÓN



- Está prohibido conectar dos cables en un lado.
- Está prohibido conectar tres o más cables al mismo terminal.
- Está prohibido conectar cables de diámetros diferentes.

Si utiliza alambre sólido, queda prohibido utilizar un terminal engarzado redondo u otro tipo de terminal.

Fig. 6-6

6. Trabajo eléctrico

6.1.1. Alimentación de la unidad interior suministrada por la unidad exterior

Están disponibles los siguientes patrones de conexión.

Los patrones de la fuente de alimentación de la unidad exterior varían en función del modelo.

Sistema 1:1

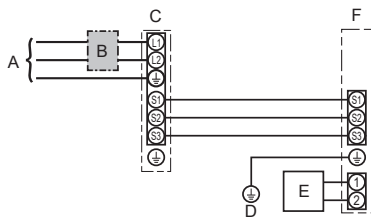

- A Alimentación de la unidad exterior
- B Disyuntor de cableado o interruptor aislante
- C Unidad exterior
- D Cables de conexión de la unidad interior/ unidad exterior
- E Controlador remoto cableado
- F Unidad interior

* Coloque una de las etiquetas A incluidas con los manuales cerca de cada esquema de cableado de las unidades interiores y exterior.

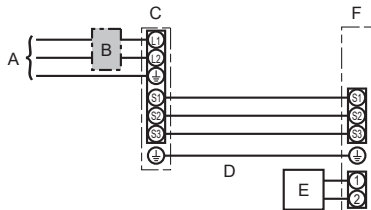

- A Alimentación de la unidad exterior
- B Disyuntor de cableado o interruptor aislante
- C Unidad exterior
- D Cables de conexión de la unidad interior/unidad exterior
- E Controlador remoto
- F Unidad interior

* Coloque una de las etiquetas A incluidas con los manuales cerca de cada esquema de cableado de las unidades interiores y exterior. El tipo de cable de tierra aplicado depende de la unidad exterior. Consulte el Manual de instalación de la unidad exterior conectada.

Sistema doble simultáneo

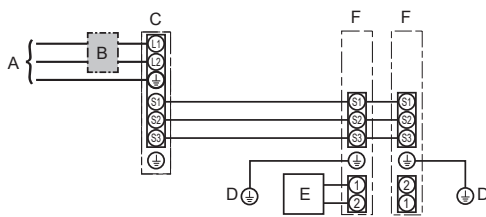

Sólo para el controlador remoto cableado

- A Alimentación de la unidad exterior
- B Disyuntor de cableado o interruptor aislante
- C Unidad exterior
- D Cables de conexión de la unidad interior/unidad exterior
- E Controlador remoto cableado
- F Unidad interior

* Coloque una de las etiquetas A incluidas con los manuales cerca de cada esquema de cableado de las unidades interiores y exterior.

Nota:
Algunas unidades no pueden utilizarse en un sistema doble simultáneo. Para más detalles, consulte el manual de instalación de la unidad exterior.

Modelo de la unidad interior	PLA-AE12NL	PLA-AE18NL	PLA-AE24NL	PLA-AE30NL	PLA-AE36NL	PLA-AE42NL	PLA-AE48NL
Amperaje mínimo del circuito	1 A	1 A	1 A	1 A	2 A	2 A	2 A
Capacidad máxima del dispositivo de protección contra sobrecorriente	15 A						
Cableado- Cable n.º x tamaño	Unidad interior-unidad exterior *1	3 × AWG14 (Polar)					
	Cable a tierra de la unidad interior y de la unidad exterior	1 × Mín. AWG14					
	Mando a distancia-Unidad interior *2	2 × AWG22 (No polar, sin blindaje)					
Rango del circuito	Unidad interior-unidad exterior S1-S2 *3	208/230 VCA					
	Unidad interior-unidad exterior S2-S3 *3	24 VCC/28 VCC					
	Controlador remoto cableado-Unidad interior *3	12 VCC					

*1. <Para la aplicación en la unidad exterior 35-140>

Máx. 45 m, 148 ft

Si se utiliza cable de AWG13 (2,5 mm²), máx. 50 m, 165 ft

Si se utiliza cable de AWG13 (2,5 mm²) y S3 por separado, máx. 80 m, 263 ft

<Para la aplicación en la unidad exterior 200/250>

Máx. 18 m, 59 ft

Si se utiliza cable de AWG13 (2,5 mm²), máx. 30 m, 99 ft

Si se utiliza cable de AWG11 (4 mm²) y S3 por separado, máx. 50 m, 165 ft

Si se utiliza cable de AWG9 (6 mm²) y S3 por separado, máx. 80 m, 263 ft

*2. Máx. 500 m, 1640 ft

(Si se utilizan 2 mandos a distancia, la longitud máxima del cableado para los cables del mando a distancia es de 200 m, 656 ft).

*3. Los valores NO siempre se aplican a la toma a tierra.

El terminal S3 dispone de 24 VCC / 28 VCC frente al terminal S2. Entre S3 y S1, estos terminales no están aislados eléctricamente por el transformador u otro dispositivo.

Notas: 1. El diámetro de los cables debe cumplir la normativa local y nacional.

2. Los cables de alimentación y los que conectan la unidad interior y la exterior deben tener una resistencia mínima equiparable a los cables flexibles revestidos de policloropreno. (Diseño 60245 IEC 57)

3. Utilizar cables de alimentación de cobre.

4. Utilizar conductores UL con una capacidad de 300 V o superior para los cables de alimentación y los cables de conexión de la unidad interior / exterior.

5. Instale un cable de toma de tierra más largo que el resto de los cables.

6. Los cables de conexión de las unidades interior y exterior tienen distintas polaridades. Para realizar unos cableados correctos, compruebe que coincida el número de terminal (S1, S2, S3).

7. Los cables del mando a distancia deberán situarse alejados (5 cm, 2 in. como mínimo) de los cables de alimentación, de modo que no se vean afectados por el ruido eléctrico generado por los cables de alimentación.

8. Este aparato incorpora una conexión a tierra con finalidades exclusivamente funcionales.

⚠ Atención:

No empalme nunca el cable de corriente o el cable de la conexión interior-exterior, de lo contrario se podrían provocar humo, un incendio o un fallo en la comunicación.

6.1.2. Si se conecta a una caja de derivación (por ejemplo, PAC-LMKA**BC), utilice la siguiente información para calcular "F2" y "G1".

Para más detalles, consulte el manual de instalación de la caja de derivación.

Unidad interior	V1	V2
PLA-AE-NL	19,8	2,4

6. Trabajo eléctrico

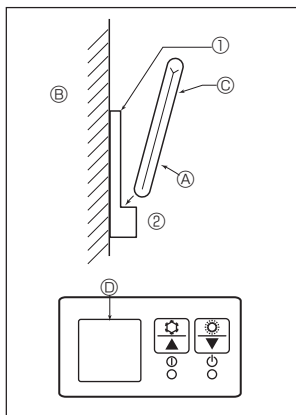

Fig. 6-7

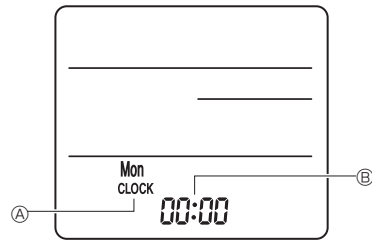

Fig. 6-8

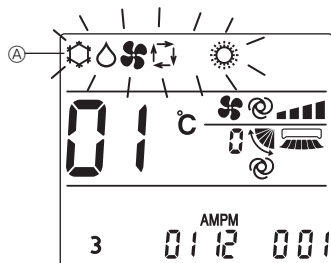
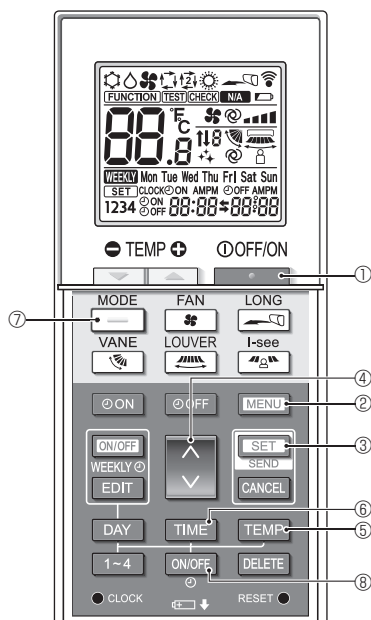

Fig. 6-9

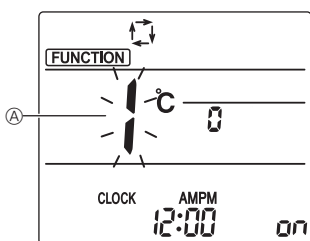

Fig. 6-10

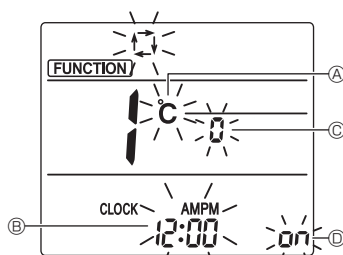

Fig. 6-11

6.2. Control remoto

Si utiliza un mando a distancia cableado junto con un mando a distancia inalámbrico, utilice el siguiente mando a distancia inalámbrico.

6.2.1. Para el controlador remoto cableado

1) Ajuste de dos controladores remotos cableados

Si hay dos controladores remotos cableados conectados, ajuste uno como "Principal" y el otro como "Subordinado". Para conocer los procedimientos de ajuste, consulte "Selección de función" en el manual de instrucciones de la unidad interior.

Nota:

Si conecta dos mandos a distancia cableados, asegúrese de utilizar el mismo modelo.

6.2.2. Para el mando a distancia inalámbrico

1) Zona de instalación

- El mando a distancia no debe estar expuesto a la luz solar directa.
- No debe estar cerca de fuentes de calor.
- El mando a distancia no debe estar expuesto a corrientes de aire frío (o caliente).
- El mando a distancia debe colocarse donde pueda manejarse con facilidad.
- El mando a distancia debe estar fuera del alcance de los niños.

2) Método de instalación (Fig. 6-7)

- 1) Fije el soporte del mando a distancia en el lugar deseado con 2 tornillos roscados.
 - 2) Coloque el extremo inferior del mando en el soporte.
 - Ⓐ Mando a distancia Ⓑ Pared Ⓒ Panel de visualización Ⓓ Receptor
- La señal alcanza aproximadamente hasta 7 metros (en línea recta), con un ángulo de 45 grados a la izquierda y la derecha de la línea central del receptor.

3) Configuración (Ajuste del reloj) (Fig. 6-8)

- 1) Inserte las baterías o pulse el ● CLOCK botón con algún objeto puntiagudo. [CLOCK] (RELOJ) Ⓐ y [:] Ⓑ parpadean.
- 2) Pulse el botón ● CLOCK con algún objeto puntiagudo.
- 3) Pulse el botón ⬆ para configurar la hora.
 - Pulse el botón DAY para configurar el día.
- 4) Pulse el botón ● CLOCK con algún objeto puntiagudo. [CLOCK] (RELOJ) y [:] se iluminan.

4) Ajuste de visualización del modo (para el ajuste de solo refrigeración)

(El ajuste predeterminado es "COOL (REFRIGERACIÓN)/DRY (DESHUMIDIFICACIÓN)/AUTO (AUTOMÁTICO)/FAN (VENTILADOR)/HEAT (CALEFACCIÓN)")

1. Pulse el [] botón ① para detener el acondicionador de aire.
2. Pulse el [SET] botón ③ en 5 segundos. Se visualizará la pantalla de configuración del modo.
3. Pulse el [] botón ⑦. El modo de funcionamiento Ⓐ parpadea. (Fig. 6-9)
4. Pulse el ⬆ botón ④ para cambiar el n.º de ajuste.
5. Compruebe que se muestra el ajuste n.º "6" y que solo parpadee ⚙️🌬️ en el modo de funcionamiento Ⓐ, y luego pulse el [SET] botón ③ en 5 segundos.

5) Configuración inicial

Los siguientes ajustes se pueden definir en el modo de ajuste inicial.

Elemento	Configuración	Fig. 6-11
Unidad de temperatura	°C/°F	Ⓐ
Visualización de la hora	Formato 12 horas/Formato 24 horas	Ⓑ
N.º de par	0-3	Ⓒ
Luz de fondo	On/Off	Ⓓ

5-1. Cambiar al modo de ajuste inicial

1. Pulse el botón [] ① para detener el acondicionador de aire.
2. Pulse el botón MENU ②.
 - Se mostrará la pantalla de configuración de funciones y parpadeará el n.º de función Ⓐ. (Fig. 6-10)
 - Pulse el botón ⬆ ④ para cambiar el n.º de función.
3. Compruebe que se muestra la función N.º "1", y luego pulse el botón [SET] ③.
 - Se visualizará la pantalla de configuración de la visualización. (Fig. 6-11)

5-2. Cambiar la unidad de temperatura ⑤

Pulse el botón **TIME** ⑤.

Cada vez que pulse el botón **TIME** ⑤, el ajuste cambiará de **°C** a **°F**.

°C : La temperatura se muestra en grados Celsius.

°F : La temperatura se muestra en grados Fahrenheit.

5-3. Cambiar la visualización de la hora ⑥

Pulse el botón **TIME** ⑥.

Cada vez que pulse el botón **TIME** ⑥, el ajuste cambiará de **12:00** a **24:00**.

12:00 : La hora se visualiza en el formato de 12 horas.

24:00 : La hora se visualiza en el formato de 24 horas.

5-4. Cambiar el N.º de par ④

Pulse el botón **↑** ④.

Cada vez que pulse el botón **↑** ④, cambia el N.º de par 0-3.

Nº de par del mando a distancia inalámbrico	Placa del circuito impreso interior
0	Configuración inicial
1	Corte J41
2	Corte J42
3	Corte J41, J42

5-5. Cambiar el ajuste de la luz de fondo ⑧

Pulse el botón **ON/OFF** ⑧.

Cada vez que pulse el botón **ON/OFF** ⑧, el ajuste cambiará de **ON** a **OFF**.

ON : La luz de fondo se enciende al pulsar un botón.

OFF : La luz de fondo no se enciende al pulsar un botón.

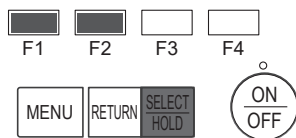
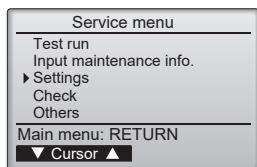

Fig. 6-12

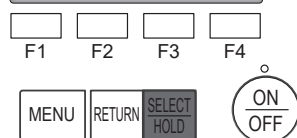
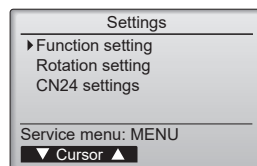

Fig. 6-13

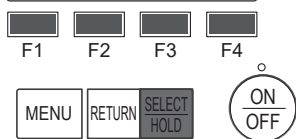
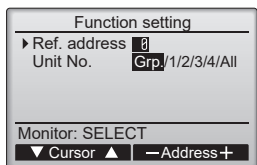

Fig. 6-14

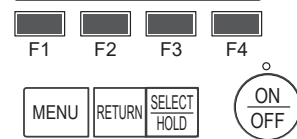
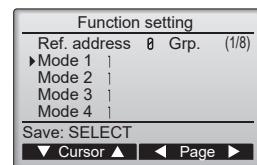

Fig. 6-15

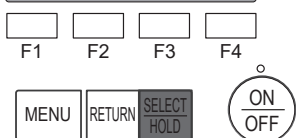
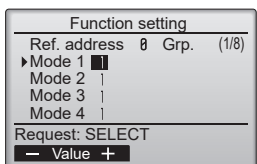

Fig. 6-16

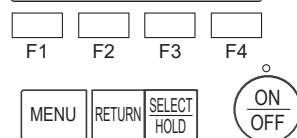
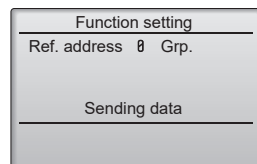

Fig. 6-17

6.3. Ajuste de funciones

6.3.1. Por medio del mando a distancia con cable

① (Fig. 6-12)

- Seleccione "Service" (Revisión) desde el Menú principal, y pulse el botón [SELECT/HOLD].
- Seleccione "Settings" (Ajustes) desde el menú Servicio, y pulse el botón [SELECT/HOLD].

② (Fig. 6-13)

- Seleccione "Function setting" (Configuración de funciones) con el botón [SELECT/HOLD].

③ (Fig. 6-14)

- Establezca las direcciones del refrigerante de la unidad interior y los números de unidad con los botones [F1] a [F4] y luego pulse el botón [SELECT/HOLD] para confirmar el ajuste actual.

<Comprobar la Unidad interior nº>

Cuando se pulse el botón [SELECT/HOLD], empezará a funcionar el ventilador de la unidad interior. Si la unidad es común o si están funcionando todas las unidades, empezará a funcionar el ventilador de todas las unidades interiores para la dirección de refrigerante seleccionada.

④ (Fig. 6-15)

- Una vez completada la recopilación de datos de las unidades interiores, aparecen resaltados los ajustes actuales. Los elementos sin resaltar indican que no se ha realizado ninguna configuración de funciones. El aspecto de la pantalla varía en función de la configuración de "Nº Unid".

⑤ (Fig. 6-15)

- Desplácese por las páginas con el botón [F3] o [F4].
- Seleccione el número de modo con el botón [F1] o [F2] y luego pulse el botón [SELECT/HOLD].
- Seleccione el número del ajuste con el botón [F1] o [F2].
Intervalo de configuración para los modos del 1 al 28: 1 a 3
Intervalo de configuración para los modos del 31 al 66: Del 1 al 15

⑥ (Fig. 6-16) (Fig. 6-17)

- Una vez completados los ajustes, pulse el botón [SELECT/HOLD] para enviar los datos de configuración del controlador remoto a las unidades interiores.
- Una vez completada la transmisión, se volverá a la pantalla Configuración de funciones.

6. Trabajo eléctrico

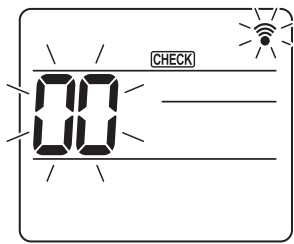

Fig. 6-18

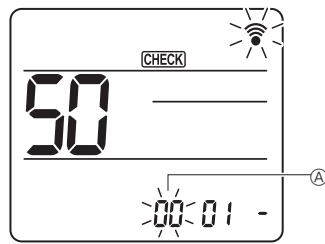

Fig. 6-19

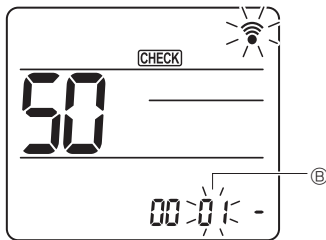

Fig. 6-20

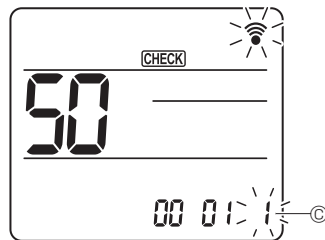

Fig. 6-21

6.3.2. Mediante el mando a distancia inalámbrico

- ① Vaya al modo de selección de función
Pulse el botón **MENU** unos 5 segundos.
(Inicie esta operación con la pantalla de estado del mando a distancia apagada).
[CHECK] (COMPROBAR) se ilumina y "00" parpadea. (Fig. 6-18)
Pulse el botón **↓** para seleccionar "50".
Apunte el mando a distancia inalámbrico hacia el receptor de la unidad interior y pulse el botón **SET**.
- ② Configuración del número de unidad
Pulse el botón **↓** para seleccionar el número de unidad **A**. (Fig. 6-19)
Apunte el mando a distancia inalámbrico hacia el receptor de la unidad interior y pulse el botón **SET**.
- ③ Seleccione un modo
Pulse el botón **↓** para seleccionar el número de modo **B**. (Fig. 6-20)
Apunte el mando a distancia inalámbrico hacia el receptor de la unidad interior y pulse el botón **SET**.
Número de configuración en uso: 1=1 pitido (1 segundo)
2=2 pitidos (de 1 segundo cada uno)
3=3 pitidos (de 1 segundo cada uno)
- ④ Seleccionar el número de ajuste
Utilice el botón **↑** para cambiar el número de ajuste **C**. (Fig. 6-21)
Apunte el mando a distancia inalámbrico hacia el receptor de la unidad interior y pulse el botón **SET**.
- ⑤ Para seleccionar múltiples funciones continuamente
Repita la selección de ③ y ④ para cambiar de manera continua los ajustes de varias funciones.
- ⑥ Para seleccionar la función completa
Apunte el mando a distancia inalámbrico hacia el sensor de la unidad interior y pulse el botón **OFF/ON**.

Nota:

- Realice los ajustes anteriores en las unidades según sea necesario.
- La tabla 1 resume las opciones de ajuste para cada número de modo.
 - Asegúrese de anotar los ajustes para todas las funciones si alguno de los ajustes iniciales se ha cambiado tras completar el trabajo de instalación.

6.3.3. Ajuste de funciones en el controlador remoto

Consulte el manual de instrucciones correspondiente incluido con cada controlador.

6. Trabajo eléctrico

Tabla de funciones (Tabla 1)

Seleccione el número de unidad "Grp."

Modo	Ajustes	Núm. de modo	Núm. de ajuste	Configuración inicial	Ajuste
Recuperación automática de fallo de alimentación	No disponible	01	1		
	Disponible *1		2	O *2	
Detección de la temperatura de la sala	Media de funcionamiento de la unidad interior	02	1	O	
	Ajustada por el control remoto de la unidad interior		2		
	Sensor interno del control remoto		3		
Conectividad LOSSNAY	No soportada	03	1	O	
	Soportada (la unidad interior no está equipada con entrada de aire del exterior)		2		
	Soportada (la unidad interior está equipada con entrada de aire del exterior)		3		
Voltaje de alimentación	230 V	04	1	O	
	208 V		2		

Seleccione los números de unidad de 1 a 4 u "All" (Todos)

Modo	Ajustes	Núm. de modo	Núm. de ajuste	Configuración inicial	Ajuste
Señalización de filtro	100 horas	07	1		
	2500 horas		2	O	
	Sin indicador de señalización del filtro		3		
Velocidad del ventilador	Silencioso (techo bajo)	08	1		
	Normal		2	O	
	Techo alto		3		
Núm. de salidas de aire	4 direcciones	09	1	O	
	3 direcciones		2		
	2 direcciones		3		
Opciones instaladas (filtro de alta eficiencia)	No soportado	10	1	O	
	Soportado		2		
Ajuste de las aletas de movimiento vertical	Ajuste hacia abajo (Configuración del ángulo de las paletas ③)	11	1		
	Ajuste central (Configuración del ángulo de las paletas ①)		2		
	Ajuste sin corrientes (Configuración del ángulo de las paletas ②)		3	O	
Posición del Sensor 3D i-see	Posición ①	12 *3	1		
	Posición ②		2		
	Posición ③ (Por defecto)		3	O	
Ajuste de altura del techo para el Sensor 3D i-see (al instalar el panel del Sensor 3D i-see)	Techo bajo (altura del techo: inferior a 2,7 m)	26	1		
	Estándar (altura del techo: 2,7 – 3,5 m)		2	O	
	Techo alto (altura del techo: 3,5 – 4,5 m)		3		
Velocidad del ventilador mientras el termostato de refrigeración está desactivado	Ajustar la velocidad del ventilador	27	1	O	
	Parada		2		
	Extra baja		3		

*1 Cuando la corriente eléctrica vuelva a estar disponible, el aire acondicionado tardará 3 minutos en encenderse.

*2 El ajuste inicial de recuperación automática de fallo de alimentación depende de la unidad exterior conectada.

*3 Si ha cambiado la posición del panel angular del Sensor 3D i-see, cambie este modo. Consulte la página 22.

6. Trabajo eléctrico

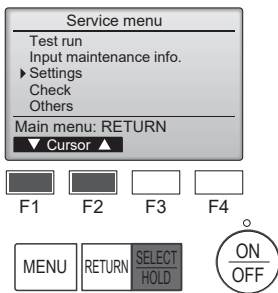

Fig. 6-22

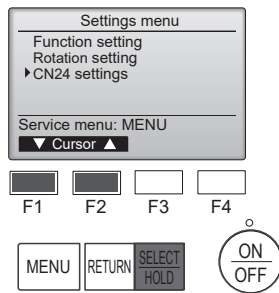

Fig. 6-23

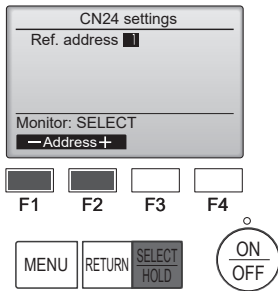

Fig. 6-24

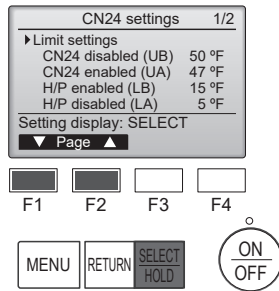

Fig. 6-25

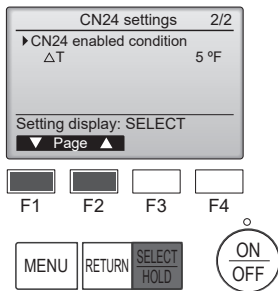

Fig. 6-26

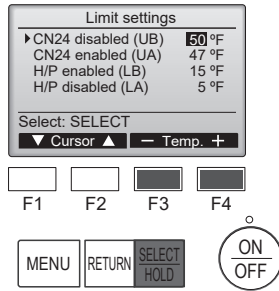

Fig. 6-27

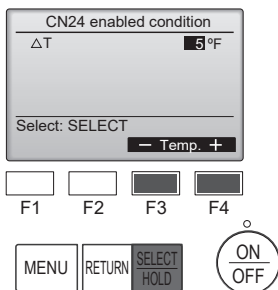

Fig. 6-28

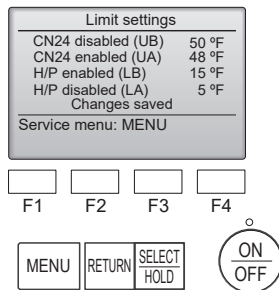

Fig. 6-29

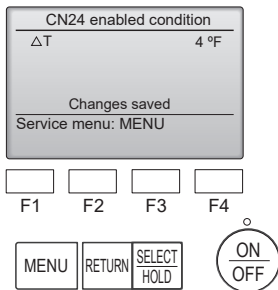

Fig. 6-30

6.4. Ajustes de CN24 (ajustes de almacenamiento masivo)

- El ajuste de encendido/apagado automático de la bomba de calor depende de la temperatura exterior
- El ajuste de encendido/apagado automático del calefactor a través de CN24 depende de la temperatura exterior o de la diferencia entre la temperatura ajustada y la temperatura ambiente interior.

① (Fig.6-22)

- Seleccione "Service" (Revisión) desde el menú principal, y pulse el botón [SELECT/HOLD].
- Seleccione "Settings" (Ajustes) con el botón [F1] o [F2] y pulse el botón [SELECT/HOLD].

② (Fig.6-23)

- Seleccione "CN24 settings" (Ajustes de CN24) con el botón [F1] o [F2] y pulse el botón [SELECT/HOLD].

③ (Fig.6-24)

- Establezca la dirección del refrigerante de la unidad interior con el botón [F1] o [F2] y pulse el botón [SELECT/HOLD].

④ (Fig.6-25, 6-26)

- Seleccione "Limit settings" (Ajustes del límite) o "CN24 enabled condition" (Estado habilitado de CN24) con el botón [F1] o [F2] y pulse el botón [SELECT/HOLD].

⑤ (Fig.6-28, 6-30)

- Establezca ΔT (diferencia entre la temperatura ambiente y la temperatura ajustada) con el botón [F3] o [F4] y pulse el botón [SELECT/HOLD].

⑥ (Fig.6-27, 6-29)

- Establezca UB, UA, LB, LA con el botón [F3] o [F4] y pulse el botón [SELECT/HOLD].

Unidad exterior conectada	UB		UA		LB		LA	
	Intervalo de configuración	Por defecto	Intervalo de configuración	Por defecto	Intervalo de configuración	Por defecto	Intervalo de configuración	Por defecto
PUZ-A***NL	32°F ~ 70°F	47°F	23°F ~ 61°F	38°F	-27°F ~ 52°F	-	-36°F ~ 43°F	-
PUZ-A***NLHZ	32°F ~ 70°F	47°F	23°F ~ 61°F	38°F	-27°F ~ 52°F	-	-36°F ~ 43°F	-

*Si la unidad exterior no aparece en la tabla anterior, consulte los detalles en el manual de instalación de la unidad exterior.

6. Trabajo eléctrico

6.5. Configuración de la rotación

Puede ajustar estas funciones mediante el controlador remoto cableado. (Monitor de mantenimiento)

- ① Seleccione "Service" (Revisión) desde el menú principal y pulse el botón [SELECT/HOLD].
- ② Seleccione "Settings" (Ajustes) con el botón [F1] o [F2] y pulse el botón [SELECT/HOLD].
- ③ Seleccione "Rotation setting" (Configuración de la rotación) con el botón [F1] o [F2], y pulse el botón [SELECT/HOLD].

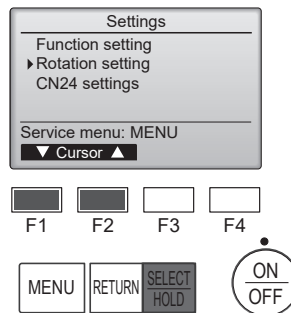

- ④ Ajuste la función de rotación.
 - Seleccione "Rotation" (Rotación) con el botón [F1].
 - Seleccione el período de conmutación o "Backup only" (Solo respaldo) con el botón [F2] o [F3].

■ Opciones de la configuración de "Rotation" (Rotación)

Ninguno, 1 día, 3 días, 5 días, 7 días, 14 días, 28 días, Solo respaldo

Notas:

- Cuando se seleccionan de 1 a 28 días en las opciones de configuración, también se activa la función de respaldo.
- Cuando se selecciona "Backup only" (Solo respaldo), la función de rotación se desactiva. Los sistemas con direcciones del refrigerante 00 o 01 (sistema 00/sistema 01) funcionarán como sistema principal, mientras el sistema 02 se encuentra en el modo de espera como respaldo.

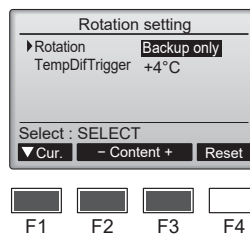

- ⑤ Configure la función de soporte.

- Seleccione "TempDifTrigger" (AccionadorDifTemp) con el botón [F1].
- Seleccione la diferencia entre la temperatura de succión y la temperatura definida con el botón [F2] o [F3].

■ Opciones de la configuración de "TempDifTrigger" (AccionadorDifTemp)

Ninguno, +4 °C, +6 °C, +8 °C

Notas:

- La función de soporte solo está disponible en el modo COOL (REFRIGERACIÓN). (No disponible en los modos HEAT (CALEFACCIÓN), DRY (DESHUMIDIFICACIÓN) y AUTO (AUTOMÁTICO)).
- La función de soporte se activa cuando se selecciona cualquier opción distinta a "None" (Ninguno) en las opciones de configuración de "Rotation" (Rotación).

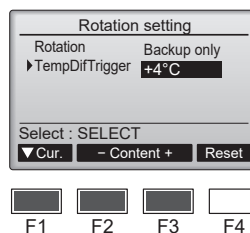

- ⑥ Pulse el botón [SELECT/HOLD] para actualizar el ajuste.

Método de restablecimiento

- Pulse el botón [F4] en el paso ④ o ⑤ para restablecer el tiempo de funcionamiento de la función de rotación. Una vez restablecido, el funcionamiento se iniciará desde los sistemas con direcciones del refrigerante 00 o 01.

Nota: Cuando el sistema con dirección del refrigerante 02 está en funcionamiento de respaldo, los sistemas 00 o 01 se utilizarán de nuevo.

7. Prueba de funcionamiento

7.1. Antes de realizar las pruebas

- ▶ Después de la instalación de tubos y cables en las unidades interior y exterior, compruebe que no haya escapes de refrigerante, que no se haya aflojado ni la fuente de alimentación ni el cableado de control, que la polaridad no sea errónea y que no se haya desconectado ninguna fase de la alimentación.
- ▶ Utilice un megaohmímetro de 500 V para comprobar que la resistencia entre los bornes de alimentación y la tierra es como mínimo de 1,0 MΩ.

- ▶ No efectúe esta prueba en los bornes de los cables de control (circuito de bajo voltaje).

⚠ Atención:

- ▶ No utilice el aire acondicionado si la resistencia de aislamiento es inferior a 1,0 MΩ.

7.2. Prueba de funcionamiento

7.2.1. Al usar el controlador remoto cableado

- Lea siempre el manual de instrucciones antes de realizar la prueba. (Especialmente los elementos para garantizar la seguridad)

Paso 1 Active el equipo.

- Controlador remoto: el sistema entra en el modo de inicio, y parpadean el indicador luminoso de alimentación del controlador remoto (verde) y el mensaje "Please Wait" (Espere, Por Favor). Mientras el indicador y el mensaje están parpadeando, no puede utilizarse el controlador remoto. Espere a que no se visualice "Please Wait" (Espere, Por Favor) antes de utilizar el controlador remoto. Una vez activado el equipo, se visualizará "Please Wait" (Espere, Por Favor) en pantalla durante unos 3 minutos.
- Cuadro del controlador interior: el LED 1 estará iluminado, el LED 2 estará iluminado (si la codificación es 0) o apagado (si la codificación no es 0), y el LED 3 parpadeará.
- Cuadro del controlador exterior: el LED 1 (verde) y el LED 2 (rojo) estarán iluminados. (Una vez finalizado el modo de inicio del sistema, el LED 2 se apagará). Si el cuadro del controlador exterior utiliza una pantalla digital, se visualizará alternativamente [-] y [-] cada segundo. Si las operaciones no funcionan correctamente después de realizar los procedimientos del paso 2 y posteriores, deben considerarse las siguientes causas y solucionarse si están presentes. (Los síntomas descritos a continuación aparecen durante el modo de prueba. La mención de "Startup" (Inicio) en la tabla se refiere a la pantalla de LEDs mencionada anteriormente).

Síntomas en el modo de prueba		Causa
Pantalla del controlador remoto	Pantalla de LEDs DEL CUADRO EXTERIOR < > indica pantalla digital.	
El controlador remoto muestra "Please Wait" (Espere, Por Favor) y no puede utilizarse.	Después de visualizarse "startup" (inicio), solo se ilumina el indicador verde. <00>	• Una vez activado el equipo, se visualiza "Please Wait" (Espere, Por Favor) durante 3 minutos mientras se inicia el sistema. (Normal)
Una vez activado el equipo, se visualiza "Please Wait" (Espere, Por Favor) durante 3 minutos y luego se visualiza un código de error.	Después de visualizarse "startup" (inicio), parpadean alternativamente los indicadores verde (una vez) y rojo (una vez). <F1>	• Conexión incorrecta del bloque de terminales exteriores (L1, L2, GR y S ₁ , S ₂ , S ₃).
	Después de visualizarse "startup" (inicio), parpadean alternativamente los indicadores verde (una vez) y rojo (dos veces). <F3, F5, F9>	• El conector del dispositivo de protección de la unidad exterior está abierto.
No se visualiza nada, aunque se haya activado el interruptor de funcionamiento del controlador remoto. (La luz de funcionamiento no se ilumina).	Después de visualizarse "startup" (inicio), parpadean alternativamente los indicadores verde (dos veces) y rojo (una vez). <EA, Eb>	• Cableado incorrecto entre la unidad interior y la exterior (polaridad incorrecta para S ₁ , S ₂ , S ₃ .)
	Después de visualizarse "startup" (inicio), solo se ilumina el indicador verde. <00>	• El cable de transmisión del controlador remoto es corto.
La pantalla se activa pero se desactiva enseguida, aunque se utilice el controlador remoto.	Después de visualizarse "startup" (inicio), solo se ilumina el indicador verde. <00>	• No existe ninguna unidad exterior con codificación 0. (La codificación es distinta a 0).
		• El cable de transmisión del controlador remoto está abierto.
		• Después de cancelar la selección de funciones, no podrá utilizarse el equipo durante unos 30 segundos. (Normal)

Paso 2 Seleccione "Test run" (Modo prueba) desde el controlador remoto.

- 1 Seleccione "Test run" (Modo prueba) desde el Menú principal, y pulse el botón [SELECT/HOLD]. (Fig. 7-1)
- 2 Seleccione "Test run" (Modo prueba) desde el menú Modo prueba, y pulse el botón [SELECT/HOLD]. (Fig. 7-2)
- 3 Se inicia la prueba, y se visualiza la pantalla Modo prueba.

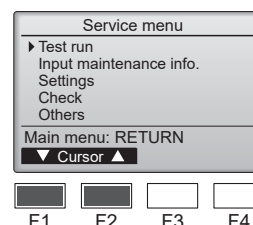

Fig. 7-1

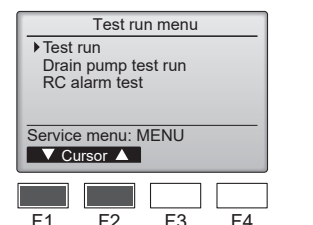

Fig. 7-2

Paso 3 Realice la prueba y compruebe la temperatura del flujo de aire y el sistema automático de desviación del aire.

- 1 Pulse el botón [F1] para cambiar el modo de funcionamiento. (Fig. 7-3)
Modo de refrigeración: compruebe si sale aire frío de la unidad.
Modo de calefacción: compruebe si sale aire caliente de la unidad.
- 2 Pulse el botón [SELECT/HOLD] para visualizar la pantalla de funcionamiento Lama, y luego pulse los botones [F1] y [F2] para comprobar el sistema automático de desviación del aire. (Fig. 7-4)
Pulse el botón [RETURN] para volver a la pantalla Modo prueba.

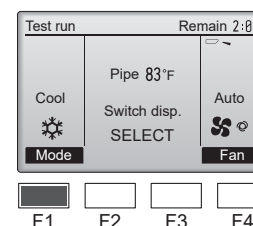

Fig. 7-3

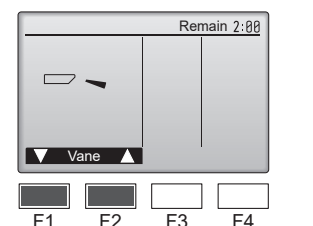

Fig. 7-4

es

7. Prueba de funcionamiento

Paso 4 Confirme el funcionamiento del ventilador de la unidad exterior.

La velocidad del ventilador de la unidad exterior se controla para vigilar el rendimiento de la unidad. Dependiendo del aire del entorno, el ventilador girará a velocidad lenta y seguirá girando a dicha velocidad a menos que el rendimiento sea insuficiente. Por lo tanto, el viento exterior puede provocar que el ventilador deje de girar o que gire en dirección contraria, pero esto no indica un problema.

Paso 5 Detenga la prueba.

① Pulse el botón [ENCENDIDO/APAGADO] para detener la prueba. (Aparecerá el menú Modo prueba).

Nota: si se visualiza un error en el controlador remoto, consulte la tabla siguiente.

LCD	Descripción del funcionamiento defectuoso	LCD	Descripción del funcionamiento defectuoso	LCD	Descripción del funcionamiento defectuoso
P1	Error del sensor de admisión	P9	Error del sensor del tubo (tubo de pared doble)	E0 – E5	Error de comunicación entre el controlador remoto y la unidad interior
P2	Error del sensor del tubo (tubo del líquido)	PA	Error de fuga (sistema de refrigerante)		
P4	Conector de conmutación del flotador de drenaje desconectado (CN4F)	PB (Pb)	Error en el motor del ventilador de la unidad interior		
		PL	Circuito de refrigeración anómalo		
P5	Funcionamiento de la protección contra desbordamiento de drenaje	FB	Error del cuadro del controlador interior	E6 – EF	Error de comunicación entre la unidad interior y la exterior
		FL	Fugas de refrigerante		
		FH	Error del sensor de refrigerante		
P6	Funcionamiento de la protección contra congelación/sobrecalentamiento	U*, F*	Funcionamiento anómalo de la unidad exterior. Consulte el diagrama de cableado para la unidad exterior.		
P8	Error de temperatura del tubo	(* indica un carácter alfanumérico excepto FB).			

Consulte en la tabla siguiente los detalles de la pantalla de LEDs (LED 1, 2 y 3) en el cuadro del controlador interior.

LED1 (alimentación del microordenador)	Indica si se suministra alimentación de control. Compruebe que este LED esté siempre iluminado.
LED2 (alimentación del controlador remoto)	Indica si el controlador remoto cableado recibe alimentación. El LED solo se ilumina para la unidad interior conectada a la unidad exterior con una codificación 0.
LED3 (comunicación entre la unidad interior/exterior)	Indica si las unidades interior y exterior se comunican entre sí. Compruebe que este LED esté siempre parpadeando.

7.2.2. Utilizar el controlador remoto inalámbrico

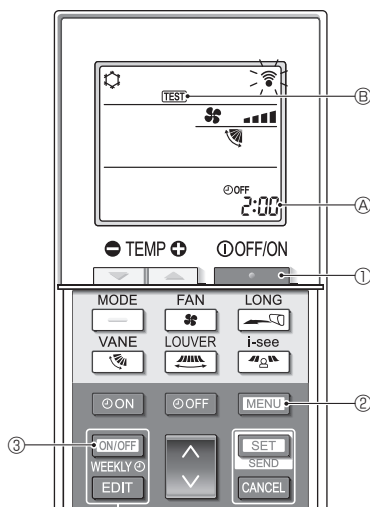

Fig. 7-5

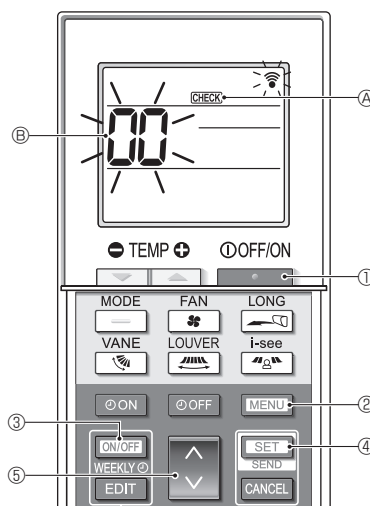

Fig. 7-6

■ Prueba de funcionamiento (Fig. 7-5)

- Pulse el botón ① para detener el acondicionador de aire.
 - Si el temporizador semanal está activado (se muestra **WEEKLY**), pulse el botón ③ para desactivarlo (no se muestra **WEEKLY**).
- Pulse el botón ② durante 5 segundos.
 - Se muestra **CHECK** y la unidad entra en el modo de servicio.
- Pulse el botón ②.
 - Se muestra **TEST** ⑧ y la unidad entra en el modo de prueba de funcionamiento.
- Pulse los siguientes botones para iniciar la prueba de funcionamiento.
 - ④ : Cambie el modo de funcionamiento entre refrigeración y calefacción e inicie la prueba de funcionamiento.
 - ⑤ : Cambie la velocidad del ventilador e inicie la prueba de funcionamiento.
 - ⑥ : Cambie la dirección del flujo de aire e inicie la prueba de funcionamiento.
 - ⑦ : Cambie la rejilla e inicie la prueba de funcionamiento.
 - ⑩ : Inicie la prueba de funcionamiento.
- Detenga la prueba de funcionamiento.
 - Pulse el botón ① para detener la prueba de funcionamiento.
 - Al cabo de 2 horas, se transmite la señal de parada.

■ Autocomprobación (Fig. 7-6)

- Pulse el botón ① para detener el acondicionador de aire.
 - Si el temporizador semanal está activado (se muestra **WEEKLY**), pulse el botón ③ para desactivarlo (no se muestra **WEEKLY**).
- Pulse el botón ② durante 5 segundos.
 - Se muestra **CHECK** ⑧ y la unidad entra en el modo de autocomprobación.
- Pulse el botón ④ para seleccionar la dirección del refrigerante (dirección M-NET) ⑥ de la unidad interior para la que desea realizar la autocomprobación.
- Pulse el botón ⑩.
 - Si se detecta un error, el código de verificación se indica mediante el número de pitidos de la unidad interior y el número de parpadeos de la luz de INDICACIÓN DE FUNCIONAMIENTO.
- Pulse el botón ①.
 - CHECK** ⑧ y la dirección del refrigerante (dirección M-NET) ⑥ se apagan y se completa la autocomprobación.

7. Prueba de funcionamiento

7.3. Autotest

■ Consulte el manual de instalación suministrado con cada controlador remoto para obtener más información.

• Para más información sobre los códigos de comprobación, consulte las siguientes tablas. (Controlador remoto inalámbrico)

[Ciclo de emisión A]

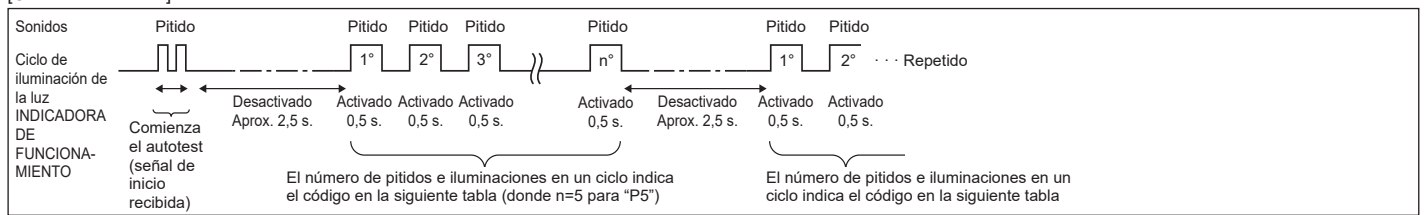

[Ciclo de emisión B]

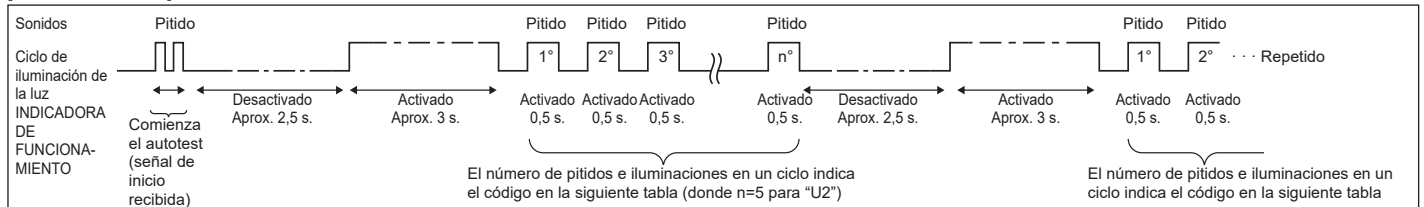

[Ciclo de emisión A] Errores detectados por la unidad interior

Controlador remoto inalámbrico	Controlador remoto cableado	Sintoma	Observaciones
Pitido/se ilumina la luz INDICADORA DE FUNCIONAMIENTO (número de veces)	Código de comprobación		
1	P1	Error del sensor de admisión	
2	P2	Error del sensor del tubo (TH2)	
	P9	Error del sensor del tubo (TH5)	
3	E6, E7	Error de comunicación con unidad interior/exterior	
4	P4	Error del sensor de drenaje/Conector del interruptor de flotador abierto	
5	P5	Error de la bomba de drenaje	
	PA	Error del compresor forzado	
6	P6	Funcionamiento de seguridad por helada/sobrecalentamiento	
7	EE	Error de comunicación entre unidades interior y exterior	
8	P8	Error de temperatura del tubo	
9	E4	Error de recepción de señal del controlador remoto	
10	—	—	
11	PB (Pb)	Error en el motor del ventilador de la unidad interior	
12	FB (Fb)	Error del sistema de control de la unidad interior (error de memoria, etc.)	
14	PL	Circuito de refrigeración anómalo	
Sin sonido	E0, E3	Error de transmisión del controlador remoto	
Sin sonido	E1, E2	Error del panel de control del controlador remoto	
Sin sonido	— — — —	No corresponde	
12	FL	Fugas de refrigerante	
12	FH	Error del sensor de refrigerante	

[Ciclo de emisión B] Errores detectados por una unidad distinta de la unidad interior (unidad exterior, etc.)

Controlador remoto inalámbrico	Controlador remoto cableado	Sintoma	Observaciones
Pitido/se ilumina la luz INDICADORA DE FUNCIONAMIENTO (número de veces)	Código de comprobación		
1	E9	Error de comunicación de la unidad interior/exterior (error de transmisión) (unidad exterior)	
2	UP	Interrupción del compresor por sobrecorriente	
3	U3, U4	Apertura/corte de termistores de la unidad exterior	
4	UF	Interrupción por sobrecorriente del compresor (si el compresor está bloqueado)	
5	U2	Temperatura de descarga anormalmente alta/49C funcionó/refrigerante insuficiente	
6	U1, Ud	Presión anormalmente alta (63H funcionó)/Funcionamiento de seguridad por sobrecalentamiento	
7	U5	Temperatura anormal del cuerpo de refrigeración	
8	U8	Parada de seguridad del ventilador de la unidad exterior	
9	U6	Interrupción del compresor por sobrecorriente/Anomalía en el módulo de alimentación	
10	U7	Anomalía de sobrecalentamiento debido a una baja temperatura de descarga	
11	U9, UH	Anomalía (tensión demasiado alta o baja, señal asíncrona anormal al circuito principal)/Error del sensor de corriente	
12	—	—	
13	—	—	
14	Otros	Otros errores (consulte el manual técnico de la unidad exterior).	
14	FL	Fugas de refrigerante o error del sensor de refrigerante causados por otras habitaciones	Para información detallada, compruebe la pantalla de LEDs del cuadro del controlador exterior.

*1 Si tras los dos pitidos iniciales que confirman la recepción de la señal de inicio del autotest no hay más pitidos y la luz INDICADORA DE FUNCIONAMIENTO no se enciende, no habrá errores registrados.

*2 Si suenan tres pitidos consecutivos "piip, piip, piip (0,4 + 0,4 + 0,4 segundos)" tras los dos pitidos iniciales que confirman la recepción de la señal de inicio del autotest, la dirección de refrigerante especificada no es correcta.

• Controlador remoto inalámbrico
Se oye un pitido continuo desde la sección receptora de la unidad interior.

• Controlador remoto cableado
Compruebe el código que aparece en la LCD.

7. Prueba de funcionamiento

- Si no se puede activar la unidad adecuadamente después de haberse llevado a cabo la ejecución de prueba, consulte la tabla siguiente para suprimir la causa.

Síntoma		Causa
Controlador remoto cableado	LED 1, 2 (tarjeta de circuito impreso en unidad exterior)	
Please Wait (Espere, por favor)	Durante aproximadamente 3 minutos después del encendido. Se iluminan los LED 1 y 2 y, a continuación, el LED 2 se apaga y sólo queda encendido el LED 1. (Funcionamiento correcto)	• Durante aproximadamente 3 minutos después del encendido, no se puede utilizar el control remoto debido al proceso de calentamiento del equipo. (Funcionamiento correcto)
Please Wait (Espere, por favor) → Código de error	Aproximadamente 3 minutos después de haber finalizado el encendido. Sólo se ilumina el LED 1. → Los LED 1 y 2 parpadean.	• El conector del dispositivo de protección de la unidad exterior no está conectado. • Cableado de fase abierta o invertida del bloque de terminales de alimentación de la unidad exterior (L1, L2, L3).
NO aparecen mensajes en pantalla aunque se active el interruptor de funcionamiento (la luz de funcionamiento no se enciende).	Sólo se ilumina LED 1. → El LED 1 parpadea dos veces y el LED 2 una.	• Cableado incorrecto entre las unidades interior y exterior (polaridad incorrecta de S1, S2, S3). • El cable del controlador remoto es corto

Si sucede lo que se ha indicado anteriormente:

- No se acepta ninguna señal procedente del controlador remoto.
- La luz FUNCIONAMIENTO parpadea.
- Se emite un pitido breve.

Nota:
No se puede utilizar durante aproximadamente 30 segundos después de cancelar la selección de funciones. (Funcionamiento correcto)

Para la descripción de cada uno de los LED (LED 1, 2, 3) de los controladores interiores, consulte la página 18.

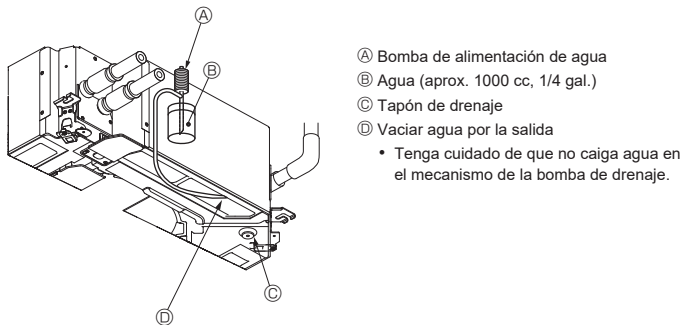

Fig. 7-7

7.4. Comprobación del drenaje (Fig. 7-7)

- Compruebe que el agua se drena correctamente y que no hay fugas en las juntas.

Si el trabajo eléctrico está terminado.

- Vacíe agua durante el funcionamiento de refrigeración de la prueba de funcionamiento (consulte el apartado 7.2.) y efectúe la comprobación.

Si el trabajo eléctrico no está terminado.

- Vacíe agua durante el funcionamiento de emergencia y efectúe la comprobación.
- * El depósito de drenaje y el ventilador se activan simultáneamente al conectar la tensión monofásica de 220-240 V en S1 y S2 del bloque de terminales después de activar (ON) el conector (SWE) del cuadro del controlador que hay en la caja de componentes eléctricos.

Asegúrese de devolverlo a su posición original al finalizar el trabajo.

8. Sistema de control

Consulte el manual de instalación de la unidad exterior.

9. Instalación de la rejilla

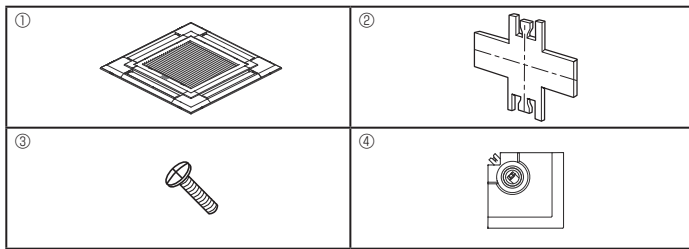

Fig. 9-1

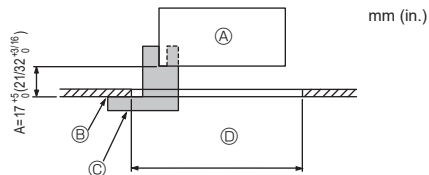

Fig. 9-2

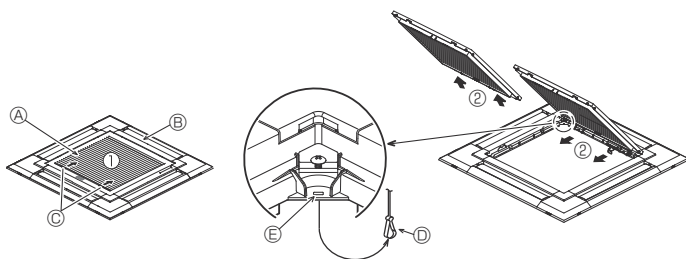

Fig. 9-3

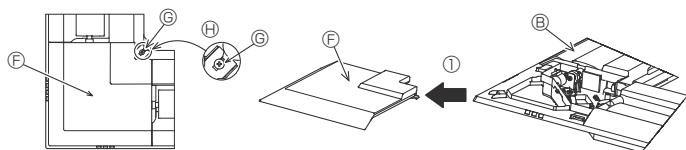
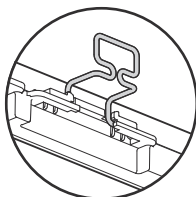

Fig. 9-4

Tabla 1

	4 direcciones	3 direcciones
Patrones de la dirección de circulación	1 patrón: Ajuste de fábrica 	4 patrones: Una salida de aire completamente cerrada
Patrones de la dirección de circulación	2 direcciones 6 patrones: 2 salidas de aire completamente cerradas 	

<El gancho está levantado>



<El gancho está bajado>

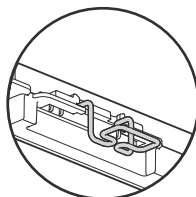

Fig. 9-5

9.1. Comprobación de los contenidos (Fig. 9-1)

• Este equipo contiene este manual y las siguientes piezas.

	Nombre accesorio	Cantidad	Forma
①	Dimensiones de la rejilla	1	950 × 950 (mm), 37-3/8 × 37-3/8 (in.)
②	Calibre de instalación	1	(Dividido en 4 partes)
③	Tornillo (4 × 16)	1	para PLA-AE-NL
④	Panel angular del i-see Sensor	1	para PLA-AE-NL

9.2. Preparación para conectar la rejilla (Fig. 9-2)

• Con el calibre ② que se entrega con este equipo, ajuste y compruebe la posición de la unidad principal en relación con la superficie del techo. Si la unidad principal no está colocada en el techo de forma adecuada, podrían producirse escapes de aire o generarse condensación.

• Asegúrese de que la abertura del techo está dentro de los siguientes límites: 860 × 860 - 910 × 910 mm, 33-7/8 × 33-7/8 a 35-13/16 × 35-13/16 in.

• Asegúrese de que el paso A se realiza en 17-22 mm, 11/16 a 7/8 in.. Si no se respeta este margen, podrían producirse graves daños.

- ① Unidad principal
- ② Superficial del techo
- ③ Calibre de instalación ② (insertado en la unidad principal)
- ④ Dimensiones de apertura del techo

9.2.1. Extracción de la rejilla de admisión (Fig. 9-3)

• Deslice las palancas en la dirección indicada mediante la flecha ① para abrir la rejilla de admisión.

• Quite el gancho que fija la rejilla.

* No quite el gancho de la rejilla de admisión.

• Con la rejilla de admisión en posición "abierta", extraiga la bisagra de la rejilla de admisión de la rejilla tal y como se indica mediante la flecha ②.

9.2.2. Extracción del panel angular (Fig. 9-4)

• Afloje los 4 tornillos de la esquina. Deslice el panel angular en la dirección indicada por la flecha ① de la imagen y retírelo.

[Fig. 9-3] [Fig. 9-4]

- ① Rejilla de admisión
- ② Rejilla ①
- ③ Palancas de la rejilla de admisión
- ④ Gancho de la rejilla
- ⑤ Orificio para el gancho de la rejilla
- ⑥ Panel angular
- ⑦ Tornillo
- ⑧ Detalle

9.3. Selección de las salidas de aire

Para esta rejilla, la dirección de expulsión puede seleccionarse entre 11 modalidades. También es posible, estableciendo los valores adecuados en el control remoto, ajustar la corriente de aire y su velocidad. Seleccione los valores adecuados en la Tabla 1 de acuerdo con el lugar en que vaya a instalar la unidad. (Deben seleccionarse más de dos direcciones).

1) Elija una modalidad de expulsión.

2) Asegúrese de establecer los valores adecuados en el mando a distancia de acuerdo con el número de salidas de aire y de la altura del techo donde se va a instalar la unidad principal. (Véase la página 14.)

Notas:

- Cuando cambie el número de direcciones, necesitará una placa de cierre de la salida de aire, que es un componente opcional.
- No seleccione 2 direcciones en entornos cálidos y húmedos. (Podrían formarse gotas de condensación).

9.4. Instalación de la rejilla

9.4.1. Preparación (Fig. 9-5)

• Levante siempre los 2 ganchos de la rejilla.

9. Instalación de la rejilla

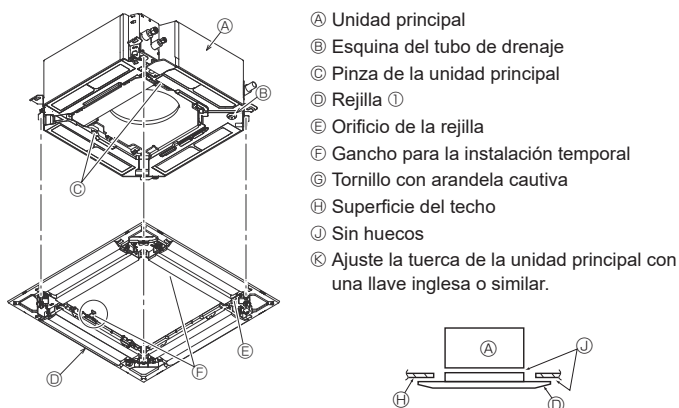

Fig. 9-6

< Instalación temporal de la rejilla >

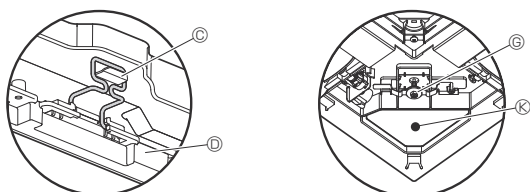

Fig. 9-7

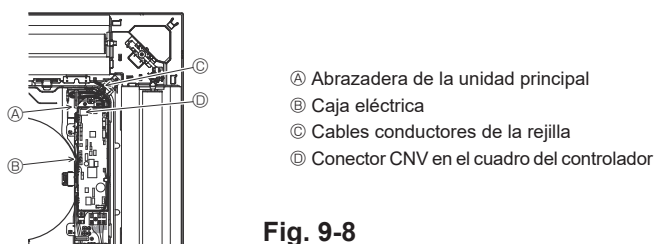

Fig. 9-8

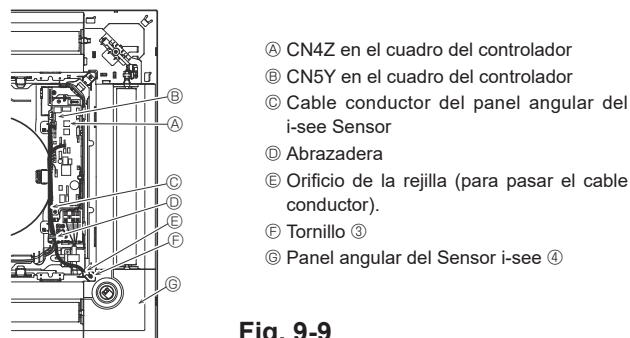

Fig. 9-9

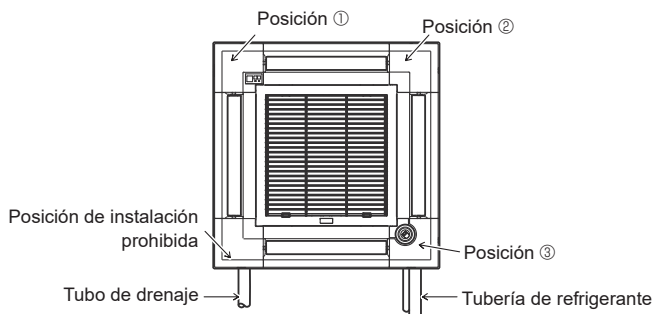

Fig. 9-10

9.4.2. Instalación provisional de la rejilla (Fig. 9-6)

- Junte la esquina del tubo de drenaje de la unidad principal con la esquina aguje-rada de la rejilla y únalos temporalmente colgando el gancho de la rejilla en la pinza de la unidad principal.

9.4.3. Sujetar la rejilla

- Sujete la rejilla a la unidad principal apretando los tornillos preinstalados. (Fig. 9-6)
Nota:
Compruebe que no haya ningún hueco entre la unidad principal y la rejilla, ni entre la rejilla y la superficie del techo. (Fig. 9-7)

Si hay algún hueco entre la rejilla y el techo:

Con la rejilla colocada, ajuste ligeramente la altura de instalación de la unidad principal y corrija el hueco.

⚠ Precaución:

- Cuando apriete el tornillo, hágalo con un par de apriete de 2,8 N·m a 3,6 N·m, 2,1 a 2,6 ft·lbs. No utilice nunca un destornillador por percusión.
- Después de apretar el tornillo, confirme que los dos ganchos de la rejilla (Fig. 9-6) estén sujetos en los ganchos de la unidad principal.

9.4.4. Conexión de los cables (Fig. 9-8)

- Afloje los 2 tornillos que sujetan la cubierta de la caja eléctrica de la unidad principal, y luego deslice la cubierta para abrirla.
- Pase el cable conductor desde un lado de la caja eléctrica.
- Conecte siempre un conector para el motor de las paletas (blanco, 20 polos) al conector CNV (blanco) en el cuadro del controlador de la unidad principal.
- Los cables conductores que salen de la rejilla deben mantenerse unidos y tensos utilizando una abrazadera en la caja eléctrica.

9.4.5. Instalación del panel angular del i-see Sensor (Fig. 9-9)

- Pase el cable conductor desde el lateral de la caja eléctrica.
- Pase el conector del cable conductor (blanco, 4 polos y blanco, 5 polos) del panel angular del i-see Sensor ④ desde el lateral de la caja eléctrica de la unidad principal y conéctelo a los conectores CN4Z y CN5Y del cuadro del controlador.
- El resto del cable conductor del panel angular del i-see Sensor debe mantenerse unido y tenso utilizando la abrazadera de la caja eléctrica.
- Vuelva a colocar la cubierta en la caja eléctrica con 2 tornillos.

Nota:
Compruebe que los cables no queden atrapados en la cubierta de la caja eléctrica.

- El panel angular del i-see Sensor debería fijarse en la rejilla ① con el tornillo ③.
- * Si la posición del i-see Sensor se ha cambiado de la posición por defecto (Posición ③) a la otra posición, cambie la configuración de funciones. (Consulte la página 14 y la Fig. 9-10)
- El panel angular del i-see Sensor no puede instalarse en el lateral del tubo de drenaje de la unidad principal. (Consulte la Fig. 9-10)

Posición ①: (Marcas de identificación de la salida de aire □/□□□□)

Posición ②: (Marcas de identificación de la salida de aire □/□□)

Posición ③: Posición por defecto del i-see Sensor (marcas de identificación de la salida de aire □□/□□□)

9. Instalación de la rejilla

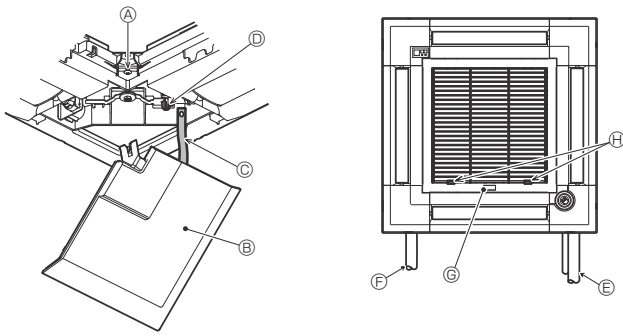

Fig. 9-11

9.5. Instalación de la rejilla de admisión (Fig. 9-11)

Nota:

Cuando vuelva a instalar los paneles angulares (con una cinta de seguridad colocada en cada uno), conecte el otro extremo de cada cinta de seguridad a la rejilla, tal como se muestra en la ilustración.

* Si los paneles angulares no están colocados firmemente, pueden caerse cuando la unidad principal esté funcionando.

• Invierta el procedimiento descrito en el apartado "9.2. Preparación para conectar la rejilla" para instalar la rejilla de admisión y el panel angular.

• La dirección de la rejilla de admisión puede cambiarse de acuerdo con las preferencias del cliente.

Ⓐ Tornillo (4 × 16)

Ⓑ Panel angular

Ⓒ Cinta de seguridad

Ⓓ Gancho

Ⓔ Tubo de refrigerante

Ⓕ Tubo de drenaje

Ⓖ Logotipo de la empresa

* Puede instalarse en cualquier posición.

Ⓗ Posición inicial de las palancas en la rejilla de admisión

* Aunque los clips pueden instalarse en cualquiera de las 4 posiciones, se recomienda la configuración mostrada aquí. (No es necesario retirar la rejilla de admisión cuando realice el mantenimiento en la caja eléctrica de la unidad principal).

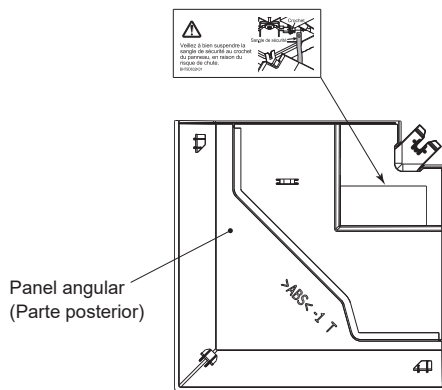

Fig. 9-12

9.6. Etiqueta en francés (Fig. 9-12)

La etiqueta en francés que se muestra a la izquierda se incluye con este producto. Colóquela sobre la etiqueta en inglés si fuera necesario.

10. Función de mantenimiento fácil

Los datos de mantenimiento, como la temperatura del intercambiador de calor de la unidad interior/exterior y la corriente de funcionamiento del compresor, pueden visualizarse mediante el "Smooth maintenance" (mantenimiento suave).

* No puede ejecutarse durante la prueba de funcionamiento.

* Según la combinación con la unidad exterior, esta función puede no ser compatible con algunos modelos.

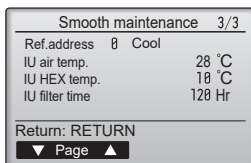
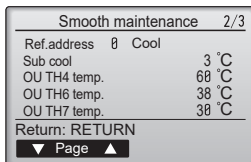
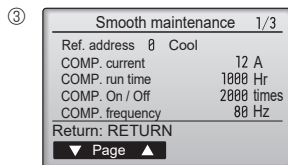
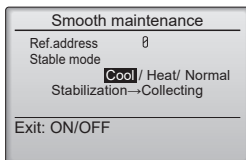
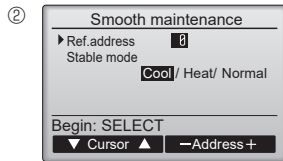
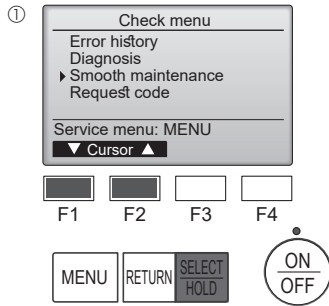

- Seleccione "Service" (Revisión) desde el Main menu (Menú principal), y pulse el botón [SELECT/HOLD].
- Seleccione "Check" (Comprobación) con el botón [F1] o [F2], y pulse el botón [SELECT/HOLD].
- Seleccione "Smooth maintenance" (mantenimiento suave) con el botón [F1] o [F2], y pulse el botón [SELECT/HOLD].

Seleccione cada uno de los elementos

- Seleccione el elemento que desea cambiar con el botón [F1] o [F2].
- Seleccione el ajuste correspondiente con el botón [F3] o [F4].
Ajuste "Ref. address" (Codificación) "0" - "15"
Ajuste "Stable mode" (Modo estable) "Cool" (Frío) / "Heat" (Calor) / "Normal"
- Pulse el botón [SELECT/HOLD], con lo que se iniciará el funcionamiento fijo.
* Stable mode (Modo estable) se prolongará durante unos 20 minutos.

Aparecerán los datos de funcionamiento.

El tiempo de funcionamiento acumulado del compresor ("COMP. run" (Func. COMP.)) se expresa en unidades de 10 horas, y el número de veces que se ha puesto en funcionamiento el compresor ("COMP. On/Off" (COMP. encendido/apagado)) se expresa en unidades de 100 veces (se omiten las fracciones)

Navegación por las pantallas

- Para volver al Menú principal..... Botón [MENU]
- Para volver a la pantalla anterior Botón [RETURN]

This product is designed and intended for use in the residential,
commercial and light-industrial environment.

Please be sure to put the contact address/telephone number on
this manual before handing it to the customer.

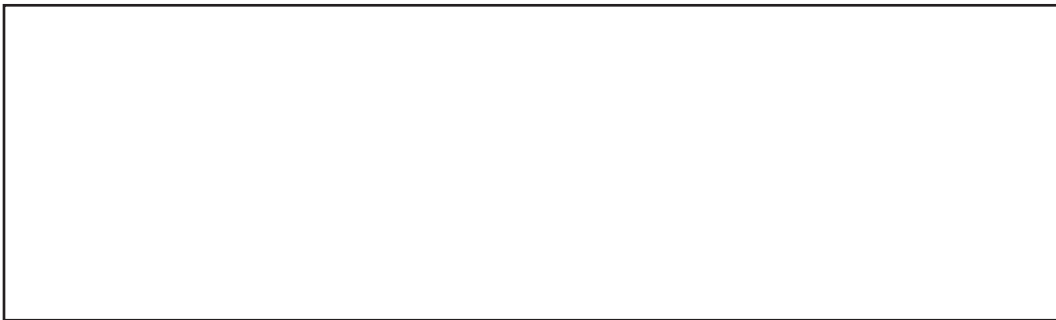

MITSUBISHI ELECTRIC CORPORATION

HEAD OFFICE: TOKYO BUILDING, 2-7-3, MARUNOUCHI, CHIYODA-KU, TOKYO 100-8310, JAPAN